

2018

nortronic

LED Lyskilder



**EASY
LED**
CONTROL

AIRAM

LED by
MEGAMAN®

Forklaringer på dimmefunksjoner

Dimming av LED pærer blir enklere og enklere etter hvert som utviklingen går videre. Våre leverandører kan levere ulike typer dimmefunksjoner på LED lyskildene, etter hva som er mest hensiktsmessig i forhold til bruksområde og ønsket funksjon. Vi har laget symboler som representerer de ulike dimmefunksjonene som er beskrevet under. For å gjøre det enkelt å orientere seg, vil du finne igjen disse symbolene inne i katalogen slik at du kan se hva slags dimming hver enkelt LED pære representerer.

På generell basis anbefaler vi en 230V LED dimmer for å dimme LED pærer. Dimmefunksjonalitet som det refereres til under vil variere ut fra type dimmer som benyttes, og antall LED pærer som skal dimmes synkront på samme dimmer.



Standard Dim

- God dimmekapasitet 100 – 10%
- God dimmer kompatibilitet
- Optimalt lysutbytte ved maks dimmeposisjon
- Synkron dimming
- Profesjonelle og private anlegg
- Noen standard dimbare pærer har også Dim to Warm funksjonalitet

Anbefaling: 230V LED dimmer, eventuelt tradisjonell forkant dimmer



Dim to WARM

- Endrer fargetemperatur fra 2700K/2800K - 1800K ved dimming



U-dim

U-dim = Universaldimming

- Svært god dimmekapasitet 100 - 5% eventuelt helt ned til 1%
- Maksimal dimmer kompatibilitet med både forkant og bakkant dimmer!
- Ingen blinking
- Optimalt lysutbytte ved maks dimme posisjon
- Synkron dimming
- Profesjonelle og private anlegg

Anbefaling: 230V LED dimmer, forkant eller bakkant dimmer

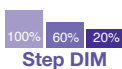

StepDIM

- Innebygget dimmer i pæren
- Ved å skru lysbryter av/på innen 3 sek. dimmer pæren fra 100% - 60% - 20%



Compact Dim

- Tilstrekkelig dimmekapasitet 100 - 20% eller 10%
- Begrenset dimmer kompatibilitet
- Kan være punkter med blinking
- Kan være begrenset lys ved maks dimmeposisjon
- Kan være variasjon i lysutbytte
- Privatmarked

Anbefaling: 230V LED dimmer, eventuelt tradisjonell forkant dimmer



LED lyskilder

- 4-7 LED Filament
- 7 LED Toppforspeilet
- 8-10 LED Filament Dekor
- 11 LED Incanda
- 12-15 LED Dim to Warm
- 16-19 LED Classic og Globe
- 20-21 LED Illum og Krone
- 22 LED Ozon og Mignon
- 23 LED Sensor
- 24 LED GU10
- 25 LED G9 og G4
- 26 LED GX53 og R7s
- 27 LED R50 og R63
- 28 LED B22
- 29 LED Badstue lyskilde
- 30 LED Lysrør
- 31 LED 12V illum og classic
- 32 LED 12V AR111 og MR16
- 33 LED Reflektor AR111 (strømstyrt)
- 34 LED Modena spot for 3-tenning skinne
- 35 LED PAR38
- 36 LED Modena spot for 3-tenning skinne
- 37-39 LED Armaturer innendørs
- 40 LED Clusterlite
- 41-43 LED Armaturer utendørs
- 44-45 LED Nattdlys
- 45-46 LED stripe sett - Plug & Play

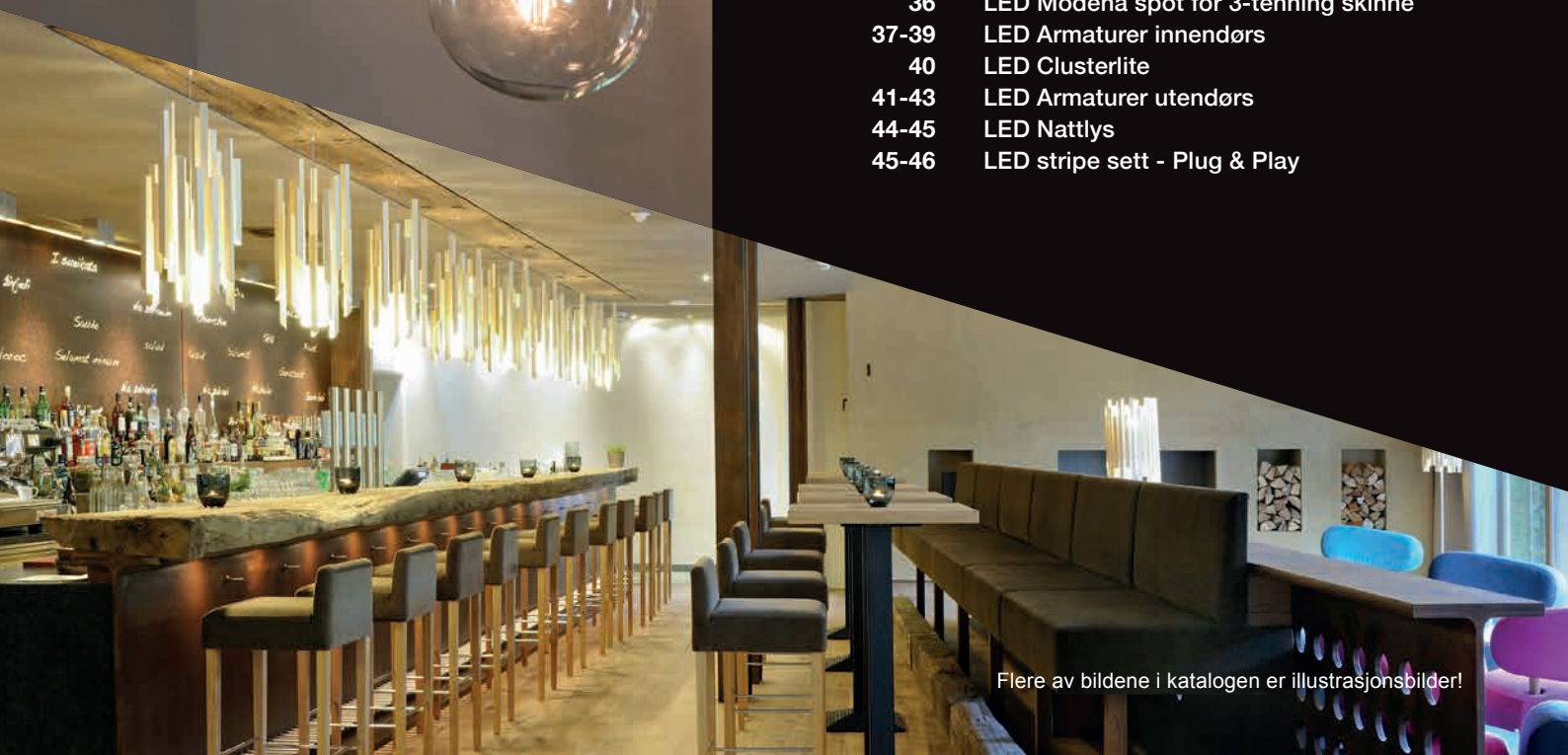

Flere av bildene i katalogen er illustrasjonsbilder!

LED Filament

Benyttes der lyskilden er en del av designet!

NYHET!
2200K

NYHET!

Dimbare LED Filament lyskilder gir et varmt og dekorativt lys - ideelt for lysekroner og lamper med klart glass hvor lyskildene synes - og/eller er en del av lampedesignet!

Metalldeksler i gull og sølv er tilleggsprodukter for dimbar Megaman LED Filament, som skjuler hvite sokler.

Type	2 PACK		Dimbar	Compact DIM	
	LED FLM Ozon 110lm	LED FLM Mignon 220lm	LED FLM Mignon 250lm	LED FLM Mignon 470lm	LED FLM Illum 250lm
El nr	37 000 63	37 081 82	37 081 81	37 081 76	37 083 71
Produktkode	4711786	LC1503,2dCS	LC1403,2CS	4711745	LG9603CS
Merkevare	Airam	Megaman	Megaman	Airam	Megaman
Effekt	W	1,5	3,2	3	5
Fargetemperatur	K	2200	2700	2700	2700
Sokkel		E14	E14	E14	E14
Spredningsvinkel	°	360°	360°	360°	360°
Lysmengde	lm	100	220	250	470
Ra	>	80	80	80	80
Levetid	timer / restlys	10 000 / L70	15 000 / L70	15 000 / L70	10 000 / L70
Mål (ØxH)	mm	27 x 62	36 x 113	36 x 107	35 x 97
Erstatter glødepære	W	18	25	25	25
Spesielle egenskaper		Ikke dimbar	Dimbar 100 -10%	Ikke dimbar	Compact DIM 100-20%
Energiklasse		A+	A+	A+	A++

Metalldeksel LED Filament Mignon	Metalldeksel LED Filament Mignon
37 081 90	37 081 89
LB3014/SV	LB3013/GD
Sølv	Gull
E14	E14



E14

Med forbehold om trykfeil og endringer.



En Which? for Megaman LED Filament 4,8W

Vi er stolte av å ha fått en "Which" for vår Megaman 4,8W LED filament!





En anbefalt lyskilde til dekorative formål av Storbritannias største forbrukerorganisasjon "Which?"

LED Filament

Benyttes der lyskilden er en del av designet!



LED Filament lyskildene gir et varmt og dekorativt lys - ideelt for lysekroner og lamper med klart glass hvor lyskildene synes - og/eller er en del av lampedesignet! Brukes gjerne i utelamper med klart glass.

Type		 Dimbar LED FLM Krone 470lm	 Dimbar LED FLM Classic 470lm	LED FLM Classic 470lm	 Compact DIM LED FLM Classic 470lm	 Compact DIM LED FLM Classic 810lm
El nr		37 084 11	37 081 83	37 081 84	37 083 87	37 083 70
Produktkode		4711579	LG6205,5dCS	LG6104,8CS	LG6105dCS	LG9809dCS
Merkevare		Airam	Megaman	Megaman	Megaman	Megaman
Effekt	W	5	5,5	4,8	5	9
Fargetemperatur	K	2700	2700	2700	2700	2700
Sokkel		E27	E27	E27	E27	E27
Spredningsvinkel	°	360°	360°	360°	360°	360°
Lysmengde	lm	470	470	470	470	810
Ra	>	80	80	80	80	80
Levetid	timer / restlys	10 000 / L70	15 000 / L70	15 000 / L70	15 000 / L70	15 000 / L70
Mål (ØxH)	mm	45 x 78	60 x 118	60 x 103	60 x 107	60 x 107
Erstatter glødepære	W	40	40	40	40	60
Spesielle egenskaper		Dimbar 100 -10%	Dimbar 100 -10%	ikke dimbar	Compact DIM 100-20%	Compact DIM 100-20%
Energiklasse		A++	A+	A++	A++	A++

Metalldeskel **Metalldeskel**
LED Filament Classic **LED Filament Classic**

37 081 92	37 081 91
LB3016/SV	LB3015/GD
Sølv	Gull
E27	E27



Med forbehold om trykktill og endringer.

LED Filament

Benyttes der lyskilden er en del av designet!

LED Filament Globe lyskildene gir et varmt og dekorativt lys - ideelt for lysekroner og lamper med klart glass hvor lyskildene synes - og/eller er en del av lampedesignet! Brukes gjerne i utelamper med klart glass.

Type	 LED Filament Globe G95 470lm	 LED Filament Globe G125 470lm
El nr	37 083 95	37 083 96
Produktkode	4711580	4711581
Merkevare	Airam	Airam
Effekt	W 4	4
Fargetemperatur	K 2700	2700
Sokkel	E27	E27
Spredningsvinkel	° 360°	360°
Lysmengde	lm 470	470
Ra	> 80	80
Levetid	timer / restlys 10 000 / L70	10 000 / L70
Mål (ØxH)	mm 95 x 140	125 x 178
Erstatter glødepære	W 40	40
Spesielle egenskaper	Compact DIM 100-20%	Compact DIM 100-20%
Energiklasse	A++	A++

LED Toppforspeilet

LED lyskilde med Incanda og filament integrert!



Elegant og energieffektiv toppforspeilet lyskilde, med Incanda eller filament LED! Passer til dekorative formål og speilbelysning.

Type		LED Toppforspeilet Sølv Illum	LED Toppforspeilet Sølv Classic	LED Toppforspeilet Sølv Classic	LED Toppforspeilet Gull Classic
El nr		37 084 02	37 084 01	37 083 50	37 083 78
Produktkode		4711593	4711594	LS0505d	LS0505d - brass
Merkevare		Airam	Airam	Megaman	Megaman
Effekt	W	2	7,5	5	5
Fargetemperatur	K	2700	2700	2800	2800
Sokkel		E14	E27	E27	E27
Lysmengde	lm	220	680	345	345
Ra	>	80	80	80	80
Levetid	timer / restlys	10 000 / L70	10 000 / L70	25 000 / L90	25 000 / L90
Mål (ØxH)	mm	45 x 80	60 x 104	60 x 107	60 x 107
Erstatter glødepære	W	25	50	40	40
Spesielle egenskaper		Ikke dimbar	Dimbar 100-10%	Dimbar 100-10%	Dimbar 100-10%



LED Filament dekor

Klare LED dekorpærer med gullfarget glass. Disse klare LED lyskildene har en flott og svært varm fargetemperatur på 2200K til bruk eksempelvis i barer og restauranter, hoteller og private hjem. De egner seg svært godt i lamper hvor lyskilden er en del av designet.

LED Filament dekorpærene gir et godt stemningslys – med svært lavt strømforbruk!

Type		LED Mignon 210lm Filament	LED Globe 210lm G125 Filament
El nr		37 083 91	37 083 88
Produktkode		LC1403GD/TP	LG6903dGD-C
Merkevare		Megaman	Megaman
Effekt	W	3	3
Fargetemperatur	K	2200	2200
Sokkel		E14	E27
Spredningsvinkel	°	360°	360°
Lysmengde	lm	210	210
Ra	>	80	80
Levetid	timer / restlys	15 000 / L70	15 000 / L70
Mål (ØxH)	mm	35 x 118	125 x 173
Erstatter glødepære	W	25	25
Spesielle egenskaper		Ikke dimbar Dråpeformet Gullfarget glass	Dimbar 100-20% Compact DIM Gullfarget glass
Energiklasse		A+	A+



LED Filament dekor

NYHET!

NYHET!

NYHET!

Klare LED dekorpærer med gullfarget glass. Disse klare LED lyskildene har en flott og svært varm fargetemperatur på 2200K til bruk eksempelvis i barer og restauranter, hoteller og private hjem. De egner seg svært godt i lamper hvor lyskilden er en del av designet.

LED Filament dekorpærene gir et godt stemningslys – med svært lavt strømforbruk!

Type	 LED Krone 380lm Filament Antique	 LED Classic 380lm A60 Antique	 LED Globe 380lm G95 Antique	 LED Globe 380lm G125 Antique
El nr	37 084 12	37 083 97	37 084 13	37 084 09
Produktkode	4711587	4711588	4711591	4711592
Merkevare	Airam	Airam	Airam	Airam
Effekt W	5	5	5	5
Fargetemperatur K	2200	2200	2200	2200
Sokkel	E27	E27	E27	E27
Spredningsvinkel °	360°	360°	360°	360°
Lysmengde lm	380	380	380	380
Ra >	80	80	80	80
Levetid timer / restlys	10 000 / L70	10 000 / L70	10 000 / L70	10 000 / L70
Mål (ØxH) mm	45 x 78	60 x 104	95 x 140	125 x 178
Erstatter glødepære W	25	35	25	25
Spesielle egenskaper	Dimbar 100-10% Gullfarget glass	Dimbar 100-10% Gullfarget glass	Dimbar 100-10% Gullfarget glass	Dimbar 100-10% Gullfarget glass
Energiklasse	A+	A+	A+	A+







LED Filament dekor



Klare LED dekorpærer med gullfarget glass. Disse klare LED lyskildene har en flott og svært varm fargetemperatur på 2200K til bruk eksempelvis i barer og restauranter, hoteller og private hjem. De egner seg svært godt i lamper hvor lyskilden er en del av designet.

LED Filament dekorpærene gir et godt stemningslys – med svært lavt strømforbruk!

Type	 LED ST58 210lm Filament dekor	 LED Classic 210lm A75 Filament dekor	 LED Globe 210lm G95 Filament dekor	 LED Globe 210lm G125 Filament dekor
El nr	37 083 30	37 083 31	37 083 32	37 083 36
Produktkode	LG6603dGD	LG6303dGD	LG6403dGD	LG6503dGD
Merkevare	Megaman	Megaman	Megaman	Megaman
Effekt W	3	3	3	3
Fargetemperatur K	2200	2200	2200	2200
Sokkel	E27	E27	E27	E27
Spredningsvinkel °	360°	360°	360°	360°
Lysmengde lm	210	210	210	210
Ra >	80	80	80	80
Levetid timer / restlys	15 000 / L70	15 000 / L70	15 000 / L70	15 000 / L70
Mål (ØxH) mm	58 x 152	75 x 156	95 x 159	125 x 196
Erstatter glødepære W	25	25	25	25
Spesielle egenskaper	Dimbar 100-10% Gullfarget glass og gullfarget sokkel	Dimbar 100-10% Gullfarget glass og gullfarget sokkel	Dimbar 100-10% Gullfarget glass og gullfarget sokkel	Dimbar 100-10% Gullfarget glass og gullfarget sokkel
Energiklasse	A+	A+	A+	A+

Incanda LED



Dimbare klare LED pærer med glødepære effekt

Megaman Incanda LED lyskildene gir en spesielt flott lyseffekt i lysekroner og lamper med prismer. Den er også svært gunstig å benytte til lamper som krever det lille ekstra, for å få frem ønskede kontraster og effekter. Den vil overraske deg!

2400K



Med forbehold om trykkekvalitet og endringer.

Type	 Dimbar	 Dimbar	 Dimbar	 Dimbar
	LED Incanda Mignon 250lm	LED Incanda Krone 250lm	LED Incanda Illum 250lm	LED Incanda Classic 470lm
El. nr	37 081 65	37 081 68	37 081 66	37 081 73
Produktkode	LC0803,5dCT	LG4003,5dCS	LG4003,5dCS	LG4106dCS
Merkevare	Megaman	Megaman	Megaman	Megaman
Effekt	W	3,5	3,5	6
Fargetemperatur	K	2400	2800	2800
Sokkel	E14	E27	E14	E27
Spredningsvinkel	°	330°	330°	330°
Lysmengde	lm	250	250	470
Ra	>	80	80	80
Levetid	timer / restlys	25 000 / L90	25 000 / L90	25 000 / L90
Mål (ØxH)	mm	35 x 100	45 x 84	45 x 84
Erstatter glødepære	W	25	25	40
Spesielle egenskaper		Dimbar 100-10%	Dimbar 100-10%	Dimbar 100-10%
Energiklasse		A+	A+	A+

Metalldeksel
LED Incanda Mignon

37 081 93
LB3003/GD
Gull
E14

Metalldeksel
LED Incanda Mignon

37 081 94
LB3004/SV
Sølv
E14

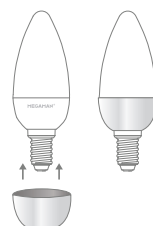

Megaman LED dimmes med 230V LED dimmer.
Standard forkantdimmer kan benyttes.
Beregn maks 20% av totaleffekt på dimmeren.





LED Classic

Dimbare standard pærer!



Megaman LED Classic pærene er svært like de tradisjonelle glødepærene. De kan benyttes i alle typer lamper som erstatning for standard Classic pærer.

- Samme størrelse som tilsvarende glødepærer
- Varmhvit fargetemperatur 2800K og *dim to WARM*

Type	 Step DIM	 Dimbar	 Dim to WARM
	LED Classic 470lm A60	LED Classic 470lm A60	LED Classic 470lm DTW A55
El. nr	37 000 61	37 083 55	37 083 48
Produktkode	LG7105.5s Step DIM	LR7207d	LG2207w
Merkevare	Megaman	Megaman	Megaman
Effekt	W	5,5	7
Fargetemperatur	K	2800	2800
Sokkel		E27	E27
Spredningsvinkel	°	330°	330°
Lysmengde	lm	470	470
Ra		80	80
Levetid	timer / restlys	25 000 / L90	25 000 / L90
Mål (ØxH)	mm	60 x 112	60 x 104
Erstatter glødepære	W	40W	40
Spesielle egenskaper	Dimbar Stepdim pærer dimmer fra 100% - 60% - 20%	Dimbar 100-10%	Dimbar 100-10% Dim to WARM
Energiklasse	A+	A+	A+

LED Classic



Dimbare standard pærer!



Megaman LED Classic pærene er svært like de tradisjonelle glødepærene. De kan benyttes i alle typer lamper som erstatning for standard Classic pærer.

- Samme størrelse som tilsvarende glødepærer
- Varmt og behagelig lys 2800K

Med forbehold om trykfeil og endringer.

Type	 LED Classic 810lm DTW A65	 LED Classic 1521lm A70	 LED Classic 1055lm A65
El. nr	37 083 49	37 083 86	37 083 81
Produktkode	LG2310,5w	LG200140/dm-OPv00	LG7811,5d-U
Merkevare	Megaman	Megaman	Megaman
Effekt	W 10,5	14	11,5
Fargetemperatur	K 2700 - 1800	2800	2800
Sokkel	E27	E27	E27
Spredningsvinkel	° 330°	240°	330°
Lysmengde	lm 810	1521	1055
Ra	> 80	80	80
Levetid	timer/ restlys 25 000 / L90	15 000 / L70	25 000 / L90
Mål (ØxH)	mm 65 x 125	70 x 122	65 x 125
Erstatter glødepære	W 60 - 75	100	75
Spesielle egenskaper	Dimbar 100-10% Dim to WARM	Dimbar 100-20% Compact DIM	Dimbar Dimmes på både forkant og bakkant dimmere. Dimmer 100-5%
Energiklasse	A+	A+	A+

Megaman LED dimmes med 230V LED dimmer. De fleste standard forkantdimmere kan benyttes. Beregn maks 20% av totaleffekten på dimmeren.

LED Classic

Ikke dimbare standard pærer!



En komplett serie LED lyskilder med god lyskvalitet og 360°/330°/240° lysspredning - til svært gunstig pris. Denne serien lyskilder er ikke dimbar!

- Varmhvit fargetemperatur 2800K
- Størrelse lik tradisjonelle lyskilder
- 360°/ 330° jevn lysspredning

Type		LED Classic 470lm A60	LED Classic 810lm A60	LED Classic 1055lm A60	LED Classic 2452lm A67
El. nr		37 083 82	37 083 83	37 081 98	37 083 94
Produktkode		LG8005.5	LG8008.5	LG7311	4711546
Merkevare		Megaman	Megaman	Megaman	Airam
Effekt	W	5,5	8,5	11	20
Fargetemperatur	K	2800	2800	2800	2800
Sokkel		E27	E27	E27	E27
Spredningsvinkel	°	360°	360°	330°	240°
Lysmengde	lm	470	810	1055	2452
Ra	>	80	80	80	80
Levetid	timer / restlys	15 000 / L70	15 000 / L70	15 000 / L70	15 000 / L70
Mål (ØxH)	mm	60 x 108	60 x 108	60 x 117	67 x 143
Erstatter glødepære	W	40	60	75	150
Spesielle egenskaper		Ikke dimbar	Ikke dimbar	Ikke dimbar	Ikke dimbar
Energiklasse		A+	A+	A+	A++

LED Sensor

Sensor som reagerer på UV stråler eller bevægelse



UV sensoren tænder lampen når det blir mørkt, og slukker den når det blir lyst. Reagerer kun på UV stråler - ikke kunstig lys. Eksempelvis vil ikke billyktene slukke lampene når du kommer hjem om kvelden. Andre lyskilder vil heller ikke påvirke sensoren!

Bevegelsessensoren (radar - mikrobølge) tænder lampen ved bevægelse når lysnivået er under 10 lux.

LED + sensor = maks strømbesparelse!

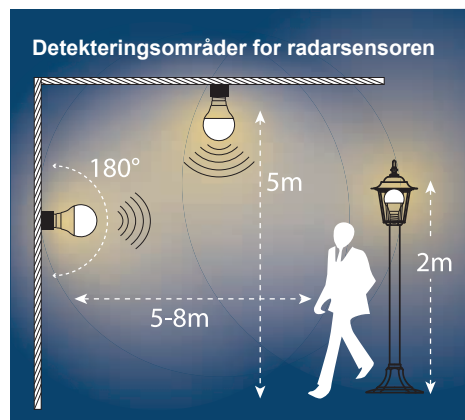

Med forbehold om trykfeil og endringer.

Type		LED UV Sensor 600lm A60	LED Radar Sensor 806lm A60	LED UV Sensor 810lm A60
El. nr		37 083 73	37 084 06	37 083 66
Produktkode		LG7206r	47 117 07	LG7209.5r
Merkevare		Megaman	Airam	Megaman
Effekt	W	6	10	9,5
Fargetemperatur	K	2800	2700	2800
Sokkel		E27	E27	E27
Spredningsvinkel	°	330°	240°	330°
Lysmengde	lm	600	806	810
Ra	>	80	80	80
Levetid	timer/restlys	25 000 / L90	25 000 / L70	25 000 / L90
Mål (ØxH)	mm	60 x 109	60x120	60x112
Erstatter glødepære	W	50	60	60
Omgivelsestemperatur	°C	-30° - +40°	-30° - +40°	-30° - +40°
Energiklasse		A+	A+	A+

LED Globe

Dimbare dekopærer!

Gir en flott effekt i store designlamper og pendler. Har rundtstrålende lysspredning og kan gjerne lyse alene i en pæreholder.

- Varmt og behagelig lys 2800K
- Rundtstrålende 330° lysspredning
- 25 000 timer levetid / L90
- Dimbar 100 - 10%



Type



LED Globe 810lm G95



LED Globe 1055lm G120

El. nr		37 083 69	37 083 57
Produktkode		LG7610,5d	LG7713d
Merkevare		Megaman	Megaman
Effekt	W	10,5	13
Fargetemperatur	K	2800	2800
Sokkel		E27	E27
Spredningsvinkel	°	330°	330°
Lysmengde	lm	810	1055
Ra	>	80	80
Levetid	timer/restlys	25 000 / L90	25 000 / L90
Mål (ØxH)	mm	95 x 132	120 x 155
Erstatter glødepære	W	60 - 75	75 - 100
Spesielle egenskaper		Dimbar 100-10%	Dimbar 100-10%
Energiklasse		A+	A+

Megaman LED dimmes med 230V LED dimmer. De fleste standard forkantdimmere kan benyttes. Beregn maks 20% av totaleffekten på dimmeren.

LED illum

Standard pærer!



LED Illum med god lyskvalitet og 330°/360° lysspredning.
Dimbare og ikke dimbare varianter.

- Varmhvit fargetemperatur 2800K og *dim to WARM*
- Størrelse lik tradisjonelle lyskilder
- 330°/360° jevn lysspredning

Type		LED Illum 136lm P45	LED Illum 250lm P45	LED Illum 470lm P45	LED Illum 470lm P45	LED Illum 470lm DTW
El nr		37 083 63	37 083 77	37 083 29	37 000 62	37 084 08
Produktkode		LG2602v2	LG7903	LG2605.5	LG2605.5s SDIM	LG5205,5w
Merkevare		Megaman	Megaman	Megaman	Megaman	Megaman
Effekt	W	2	3	5,5	5,5	5,5
Fargetemperatur	K	2800	2800	2800	2800	2700 - 1800
Sokkel		E14	E14	E14	E14	E14
Spredningsvinkel	°	330°	360°	330°	330°	330°
Lysmengde	lm	136	250	470	470	470
Ra	>	80	80	80	80	80
Levetid	timer / restlys	15 000 / L70	15 000 / L70	15 000 / L70	25 000 / L90	25 000 / L90
Mål (ØxH)	mm	45 x 84	45 x 72	45 x 84	45 x 84	45 x 84
Erstatter glødepære	W	15	25	40	40	40
Spesielle egenskaper		Ikke dimbar	Ikke dimbar	Ikke dimbar	Dimbar Stepdim pærer dimmer fra 100% - 60% - 20%	Dimbar 100-5% Dim to WARM + Universaldimming
Omgivelsestemperatur °C		-30° - +40°	-30° - +40°	-30° - +40°	-30° - +40°	
Energiklasse		A+	A+	A+	A+	



LED Krone

Standard pærer!



LED Krone med god lyskvalitet og 330°/360° lysspredning. Dimbar og ikke dimbare varianter.

- Varmhvit fargetemperatur 2800K og *dim to WARM*
- Størrelse lik tradisjonelle lyskilder
- 330°/360° jevn lysspredning



Type		LED Krone 136lm P45	LED Krone 250lm P45	LED Krone 470lm P45	LED Krone 470lm P45 DTW
El nr		37 083 64	37 083 84	37 083 56	37 084 07
Produktkode		LG2602v2	LG7903	LG2605.5	LG5205,5
Merkevare		Megaman	Megaman	Megaman	Megaman
Effekt	W	2	3	5,5	5,5
Fargetemperatur	K	2800	2800	2800	2700 - 1800
Sokkel		E27	E27	E27	E27
Spredningsvinkel	°	330°	360°	330°	330°
Lysmengde	lm	136	250	470	470
Ra	>	80	80	80	80
Levetid	timer / restlys	15 000 / L70	15 000 / L70	15 000 / L70	25 000 / L90
Mål (ØxH)	mm	45 x 77	45 x 67	45 x 77	45 x 77
Erstatter glødepære	W	15	25	40	40
Spesielle egenskaper		Ikke dimbar	Ikke dimbar	Ikke dimbar	Dimbar 100-5% Dim to WARM + Universaldimming
Omgivelsestemperatur °C		-30° - +40°	-30° - +40°	-30° - +40°	-30° - +40°
Energiklasse		A+	A+	A+	A+

LED Mignon

LED med god lyskvalitet!



LED Mignon lyskilder med god lyskvalitet.
Dimbare og ikke dimbare varianter!

- Varmhvit fargetemperatur 2800K og *dim to WARM*
- Størrelse lik tradisjonelle lyskilder
- 240°/330°/360° lysspredning

Med forbehold om trykfeil og endringer.

Type		LED Mignon 250lm	LED Mignon 470lm	LED Klar Mignon 470lm
El nr		37 083 74	37 083 44	37 083 45
Produktkode		LC2003	LC1106w	LC1106wCS
Merkevare		Megaman	Megaman	Megaman
Effekt	W	3	6	6
Fargetemperatur	K	2800	2700 - 1800	2700 - 1800
Sokkel		E14	E14	E14
Spredningsvinkel	°	360°	330°	330°
Lysmengde	lm	250	470	470
Ra	>	80	80	80
Levetid	timer / restlys	15 000 / L70	25 000 / L90	25 000 / L90
Mål (ØxH)	mm	35 x 98	40 x 106	40 x 106
Erstatter glødepære	W	25	40	40
Spesielle egenskaper		Ikke dimbar	Dimbar 100-10% Dim to WARM	Dimbar 100-10% Dim to WARM
Omgivelsestemperatur	°C	-30° - +40°	-30° - +40°	-30° - +40°
Energiklasse		A++	A+	A+

LED Ozon

LED med god lyskvalitet!



LED ozon varianter med god lyskvalitet.
Disse er ikke dimbare!

- Varmhvit fargetemperatur 2200K/2800K/3000K
- Størrelse lik tradisjonelle lyskilder
- 240°/330°/360° lysspredning

Typiske bruksområder: Symaskin, bilde- og dekorasjonsbelysning, fryser, kjøkkenventilator, kjøleskap.

Type	2 PACK			
	LED Ozon Filament 110lm	LED Ozon Klar 110lm	LED Ozon 180lm	
El. nr	37 000 63	37 083 93	37 083 37	
Produktkode	4711786	47 115 36	LG5502,4	
Merkevare	Airam	Airam	Megaman	
Effekt	W	1,5	1,6	2,4
Fargetemperatur	K	2200	3000	2800
Sokkel		E14	E14	E14
Spredningsvinkel	°	360°	240°	330°
Lysmengde	lm	100	110	180
Ra	>	80	80	80
Levetid	timer/restlys	10 000 / L70	15 000 / L70	15 000 / L70
Mål (ØxH)	mm	27 x 62	27 x 58	26 x 57
Erstatter glødepære	W	18	18	18
Spesielle egenskaper		Ikke dimbar Kommer i 2 - pack!	Ikke dimbar	Ikke dimbar
Omgivelsestemperatur	°C	-30° - +40°	-30° - +40°	-30° - +40°
Energiklasse		A+	A+	A+

LED GU10

kompakte lyskilder til interiør armaturer



De fine GU10 lyskildene i glass egner seg i alle armaturer, spesielt i lamper hvor pærene synes og er en del av designet. Vi har et godt utvalg innen dimbare og ikke dimbar varianter.

- Varmhvit fargetemperatur 2800K - eller "Dim to WARM"
- Størrelse og estetikk lik tradisjonelle GU10

Med forbehold om trykktfeil og endringer.

Type	LED GU10 280lm	 LED GU10 380lm	 LED GU10 U-DIM 500lm	 LED GU10 500lm	 LED GU10 470lm DTW
El. nr	37 083 79	37 083 89	37 083 51	37 000 60	37 084 14
Produktkode	LR6303.3LN-WFL	LR6305.5dLN-WFL	LR4605.5dDG-WFL	LR4605.5sDG-WFL	LR4606wDG-WFL
Merkevare	Megaman	Megaman	Megaman	Megaman	Megaman
Effekt W	3,3	5,5	5,5	5,5	6
Fargetemperatur K	2800	2800	2800	2800	2800 - 1800
Spredningsvinkel °	35°	35°	35°	35°	35°
Sokkel	GU10	GU10	GU10	GU10	GU10
Mål (ØxH) mm	50 x 57	50 x 57	50 x 57	50 x 57	50 x 57
Lysmengde lm	280	380	500	500	470
Ra >	80	80	80	80	82
Levetid timer/ restlys	15 000 / L70	15 000 / L70	25 000 / L90	25 000 / L90	25 000 / L90
Erstatter halogen W	35	50	50 (230V)	50 (230V)	45
Spesielle egenskaper	Ikke dimbar	Dimbar 100-20% Compact DIM	Dimbar Dimmer 100-5% Universaldimming	Dimbar Stepdim pærer dimmer fra 100% - 60% - 20%	Dimbar 100-5% Dim to WARM + Universaldimming
Energiklasse	A+	A+	A+	A+	A

LED G9 & G4

kompakte lyskilder til interiør armaturer



Gir flott lys i interiør armaturer, og betydelig mindre varmeutvikling enn halogenpæren. Kompakte størrelser som passer i de fleste armaturer med G9 eller G4 sokler. De klare LED pærene G4 og G9 gir en "glitrende" lyseffekt tilnærmet lik halogen lys.

- De minste LED G9 og G4 pærene på markedet. Bildet viser 1-1 str.
- Lik lengde som halogen G9 og G4



Type		LED G9 180lm	LED G9 180lm	LED G9 210lm	12V LED G4 100lm	12V LED G4 180lm
El. nr		37 081 35	37 083 52	37 084 15	37 081 46	37 083 67
Produktkode		LU0303d	LU0702*	LU201022-CSv00*	EU0301,2*	EU0401,8*
Merkevare		Megaman	Megaman	Megaman	Megaman	Megaman
Effekt	W	3	2	2,2	1,2	1,8
Fargetemperatur	K	2800	2800	2800	2800	2800
Sokkel		G9	G9	G9	G4	G4
Lysmengde	lm	180	180	210	100	180
Ra	>	80	80	80	80	80
Levetid	timer/restlys	25 000 / L90	15 000 / L70	15 000 / L70	15 000 / L70	15 000 / L70
Mål (ØxH)	mm	22 x 46	19 x 43	13,5 x 50	9 x 30	10 x 37
Erstatter halogenpære	W	18 (eco)	18 (eco)	18 (eco)	10	15
Spesielle egenskaper		Dimbar 100-10%	Ikke dimbar	Ikke dimbar	Ikke dimbar	Ikke dimbar
Energiklasse		A+	A++	A++	A++	A++

* Likt lysbilde som halogen

Megaman LED dimmes med 230V LED dimmer. De fleste standard forkantdimmere kan benyttes. Beregn maks 20% av totaleffekten på dimmeren.

LED GX53 og R7s

Både dimbar og ikke dimbar variant!

Våre GX53 LED lyskilder leveres nå i to størrelser, med 2 ulike lumenverdier - nå også dimbar variant.

Dimbar LED R7s "mor & barn" er god erstatning til ekistrende R7s lyskilder i halogen. Denne brukes gjerne i arbeidslamper, både ute og inne, og som skiltbelysning.

- Varmhvit fargetemperatur 2800K
- Størrelse lik tradisjonelle lyskilder



Med forbehold om trykktrell og endringer.

Type		LED GX53 300lm	LED GX53 520lm	LED R7s 1600 lm
El. nr		37 083 68	37 083 90	37 084 10
Produktkode		LR2205	LR3307s	LJ00513/dm-CSv00
Merkevare		Megaman	Megaman	Megaman
Effekt	W	5	7	13
Fargetemperatur	K	2800	2800	2800
Sokkel		GX53	GX53	R7s
Mål (ØxH)	mm	75 x 24	75 x 32	33 x 31 x 118
Lysmengde	lm	300	520	1600
Ra	>	80	80	80
Levetid	timer/ restlys	15 000 / L70	25 000 / L90	25 000 / L90
Spesielle egenskaper		ikke dimbar	Dimbar Stepdim pærer dimmer fra 100% - 60% - 20%	Dimbar 100-20% Compact DIM
Energiklasse		A+	A+	A+

LED R50 & R63

Reflektorpærer!



LED reflektorlamper er en god erstatning for tilsvarende halogen- og glødepærer. Disse lyskildene er ikke dimbare.

- Varmhvit fargetemperatur 2700K og 2800K
- Størrelse lik tradisjonelle lyskilder

Type		LED FLM R50 320lm	LED FLM R63 400lm	LED R50 250lm	LED R63 600lm
El. nr		37 083 98	37 083 99	37 084 16	37 081 61
Produktkode		4711595	4711596	LR201060-OPV00-ND	LR2407,5-SWFL
Merkevare		Airam	Airam	Megaman	Megaman
Effekt	W	4	5	6	7,5
Fargetemperatur	K	2700	2700	2800	2800
Spredningsvinkel	°	50°	70°	90°	90°
Sokkel		E14	E27	E14	E27
Mål (ØxH)	mm	50 x 85	63 x 102	50 x 86	63 x 103
Lysmengde	lm	320	400	500	600
Candela	cd	270	320		230
Ra	>	80	80	80	80
Levetid	timer/ restlys	10 000 / L70	10 000 / L70	15 000 / L70	15 000 / L70
Erstatter halogen	W	25	30	50	60
Spesielle egenskaper		ikke dimbar Filament	ikke dimbar Filament	ikke dimbar	ikke dimbar
Energiklasse		A+	A+	A+	A+

LED B22

LED pærer til gunstig pris, med samme gode lyskvalitet!

Pærene med B22 sokkel brukes gjerne i trappelhus / borettslag, som juletrebelysning og rekkebelysning. Disse lyskildene er ikke dimbare.

- Varmhvit fargetemperatur 2800K +/-150K
- Størrelse lik tradisjonelle lyskilder
- 330° jevn lysspredning



Med forbehold om trykfeil og endringer.

Type		LED Krone klar B22 70lm P45	LED Krone B22 136lm P45	LED Classic B22 810lm A60
El. nr		37 081 79	37 084 00	37 083 58
Produktkode		LG2601CS	LG2602v2	LG7209.5
Merkevare		Megaman	Megaman	Megaman
Effekt	W	1	2	9,5
Fargetemperatur	K	2800 +/- 150K	2800 +/- 150K	2800 +/- 150K
Sokkel		B22	B22	B22
Spredningsvinkel	°	330°	330°	330°
Lysmengde	lm	70	136	810
Ra	>	80	80	80
Levetid	timer/restlys	15 000 / L70	15 000 / L70	15 000 / L70
Mål (ØxH)	mm	45 x 75	45 x 75	60 x 123
Erstatter glødepære	W	10	15	60-75
Spesielle egenskaper		Ikke dimbar	Ikke dimbar	Ikke dimbar
Omgivelsestemperatur	°C	-30° - +40°	-30° - +40°	-30° - +40°
Energiklasse		A+	A+	A+

90°C

AIRAM

60°C

Badstue lyskilde

LED lyskilde for badstue



Å benytte LED lyskilder i varme omgivelser kan være en utfordring for levetiden på standard LED pærer.

Denne spesialpæren er designet og testet for varmere omgivelser enn vanlige LED pærer, eksempelvis i Sauna +60°C

Lampen bør monteres så lavt som mulig i badstuen!

Type **Badstue lyskilde 470lm A60**

El. nr		37 084 03
Produktkode		4711528
Merkevare		Airam
Effekt	W	5,5
Fargetemperatur	K	2800
Sokkel		E27
Lysmengde	lm	470
Ra	>	80
Levetid	timer/ restlys	10 000 / L70
Mål (ØxH)	mm	60 x 112
Spesielle egenskaper		Ikke dimbar
Omgivelsestemperatur	°C	-30° - +60°
Energiklasse		A+

LED Lysrør

LED lysrør til gunstig pris, med samme gode lyskvalitet!

LED lysrør som erstatter eksisterende T8 lysstoffrør.
Lang levetid, rask og enkel montering sikrer lav skiftetekstnad.
Bytte til LED lysrør gir rask energibesparelse og en grønn profil.
LED lysrørene kan ikke dimmes.

- 330° grader jevn lysspredning
- Alle knuselige deler er innkapslet i tilfelle uhell
- Ingen lyd, flimring eller RF forstyrrelser
- 100% lys umiddelbart

Alle lysrørene
leveres inkludert
LED-starter
(må benyttes)

Type		LED T8 800lm	LED T8 2700lm	LED T8 2400lm
El nr		37 081 97	37 000 64	37 081 70
Produktkode		LT0409,5	4713415	LT0624,5
Merkevare		Megaman	Airam	Megaman
Effekt	W	9,5	18	24,5
Fargetemperatur	K	3000 +/- 150K	4000	3000 +/- 150K
Sokkel		G13	G13	G13
Spredningsvinkel	°	330°	330°	330°
Lysmengde	lm	800	2700	2400
Ra	>	80	80	80
Levetid	timer / restlys	50 000 / L70	50 000 / L70	50 000 / L70
Mål (LxØ)	mm	602 x 27,5	1200 x 26	1513 x 27,5
Passer i T8 armaturer		18W	36W	58W
Omgivelsestemperatur	°C	-30° - +40°	-30° - +40°	-30° - +40°
Spesielle egenskaper		Ikke dimbar	Ikke dimbar	Ikke dimbar
Energiklasse		A+	A++	A+

12V LED lyskilder

12V LED lyskilder for hytte, båt & camping



Spesialpærer til bruk for 12V anlegg i båt, campingbiler/-vogner og ikke minst hytter med solcellepanel. Pærene passer for både AC og DC drift, og leveres med E27 og E14 sokkel.

- Varmhvit fargetemperatur 2800K
- Størrelse lik tradisjonelle Illum og Classic lyskilder

Type		LED illum 270lm	LED Classic A60 450lm
El. nr		37 084 05	37 084 04
Produktkode		4711396	4711397
Merkevare		Airam	Airam
Effekt	W	3,5	5,5
Fargetemperatur	K	2800	2800
Sokkel		E14	E27
Spredningsvinkel	°	240°	240°
Lysmengde	lm	250	450
Ra	>	80	80
Levetid	timer / restlys	25 000 / L70	25 000 / L70 / B50
Mål (ØxH)	mm	45 x 84	60 x 115
Erstatter glødepære	W	25	40
Spesielle egenskaper		ikke dimbar	ikke dimbar
Energiklasse		A+	A+

Reflektor LED AR111

Strømstyrt dimbar erstatning for QR111 halogen

Perfekt erstatning for QR111 i forhold til både estetikk og lysutbytte. Megaman har en patentert LED reflektor-teknologi som gjør LED AR111 til forveksling lik halogen QR111 lyskilder - gir kun fordelene ved mindre varmeutvikling, lenger levetid, samt mindre strømforbruk!



Med forbehold om trykfeil og endringer.

Type		 LED AR111 630lm	 LED AR111 1500lm	 LED AR111 1500lm	 LED AR111 1500lm
El nr		37 081 12	37 081 95	37 081 85	37 081 86
Produktkode		ER0310-50H45D	ER0218-100H08D	ER0118-100H24D	ER0118-100H45D
Merkevare		Megaman	Megaman	Megaman	Megaman
Effekt	W	10	18	18	18
Fargetemperatur	K	2800 +/- 100K	2800 +/- 100K	2800 +/- 100K	2800 +/- 100K
Sokkel		G53	G53	G53	G53
Spredningsvinkel	°	45°	8°	24°	45°
Lysmengde	lm	630	1 500	1 500	1 500
Lysmengde	cd	1 400	20 000	8 000	2 600
Strøm	mA	500mA	500mA	500mA	500mA
Ra	>	82	82	82	82
Levetid	timer / restlys	40 000 / L90	40 000 / L90	40 000 / L90	40 000 / L90
Mål (ØxH)	mm	111 x 58	111 x 58	111 x 58	111 x 58
Erstatter halogen	W	50	100	100	100
Spesielle egenskaper		Seriekobling	Seriekobling	Seriekobling	Seriekobling
Omgivelsestemperatur	°C	-30° - +40°	-30° - +40°	-30° - +40°	-30° - +40°
Energiklasse		A	A	A	A

Strømstyrte LED lyskilder gir svært god lyskvalitet og dimmer problemfritt fra 100 til 1% - også med DALI.

Forslag til LED driver

DALI / DSI / Impuls	66 301 55	LED driver LCAI 35W - 350-900mA
DALI / Impuls	14 122 01	LED driver 500mA 20W



Dim to WARM

Dim to WARM

Endrer fargetemperatur ved dimming!



Komplett serie LED lyskilder som erstatter tradisjonelle lyskilder i forhold til utseende og størrelse, lyseffekt og lyskvalitet - også når de dimmes! Megaman har en patentert reflektor teknologi som gjør LED AR111 til forveksling lik halogen QR111 lyskilder. Dimmer fra 100-1% med alle typer lysstyring. Merk at LED driveren må ha analog utgang!

Typiske bruksområder: Private hjem, cafe, restaurant, hotell

Strømstyrt
350mA

Type		LED MR16 500lm 350mA	LED AR111 850lm 350mA	LED AR111 850lm 350mA
El nr		37 083 43	37 083 40	37 083 41
Produktkode		ER3306w-50H36D	ER2712w-75H24D	ER2912w-75H45D
Merkevare		Megaman	Megaman	Megaman
Effekt	W	6	12	12
Fargetemperatur	K	2800 - 1800	2800 - 1800	2800 - 1800
Sokkel		GU5,3	G53	G53
Spredningsvinkel	°	36°	24°	45°
Lysmengde	lm	500	850	850
Lysmengde	cd	1 100	5 000	2 000
Strøm	mA	350	350	350
Ra	>	82	82	82
Levetid	timer / restlys	40 000 / L90	40 000 / L90	40 000 / L90
Mål (ØxH)	mm	50 x 45	111 x 58	111 x 58
Erstatter halogen 12V	W	20	75	75
Spesielle egenskaper		Seriekobling	Seriekobling	Seriekobling
Omgivelsestemperatur	°C	-30° - +40°	-30° - +40°	-30° - +40°
Energiklasse		A	A	A

Forslag til LED driver med analog utgang

Fasedimming / 1-10V (NB! Passer også i anlegg med X-comfort!)	66 302 31	LED driver LCBI 10W - 350mA
Fasedimming	66 302 20	LED driver LCBI 15W - 350mA
DALI/DSI/impuls	66 301 34	LED driver LCA 25W - 350 - 1050mA

12V LED AR111 og MR16

Spenningsstyrt dimbar erstatning for halogen

Kan benyttes i eksisterende anlegg, hvor det er benyttet analoge halogen trafoer med fasesnitt dimmere.

- AR111 tilsvarer 75W halogen QR111
- MR16 tilsvarer 50W halogen MR16
- Samme størrelse som halogen
- Kan dimmes 100-10%



Med forbehold om trykfeil og endringer.

Type	 LED AR111 850lm	 LED AR111 850lm	 LED MR16 600lm
El. nr	37 081 33	37 081 34	37 083 76
Produktkode	ER2712d-75H24D	ER2912d-75H45D	ER3308dDG-WFL
Merkevare	Megaman	Megaman	Megaman
Effekt	W	12	8
Fargetemperatur	K	2800 +/- 100K	2800 +/- 150K
Sokkel		G53	GU5,3
Spredningsvinkel	°	24°	36°
Lysmengde	lm	850	600
Candela	cd	5000	1800
Spenning		12V AC	12V AC
Ra	>	80	82
Levetid	timer / restlys	25 000 / L90	25 000 / L90
Omgivelsestemperatur	°C	-30° - +40°	-30° - +40°
Mål (ØxH)	mm	111 x 58	50 x 49
Erstatter halogen	W	75	50 (12V halogen)*
Spesielle egenskaper		Dimbar 100-10%	Dimbar 100-10%
Energiklasse		A	A

NB! Det er viktig å sjekke trafo og dimmer kompatibilitet! Se www.megaman.cc

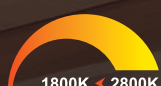

Dim to WARM

Dim to WARM Endrer fargetemperatur ved dimming!



Erstatter downlights med tradisjonelle lyskilder, og gir samme lyseffekt og lyskvalitet - også når de dimmes! Dim to Warm armaturene og GU10 LED lyskildene skaper dermed den samme stemningen som tradisjonelle halogenpærer.

- Endrer fargetemperatur fra 2800K - 1800K ved dimming
- Armaturene har innebygget LED driver som dimmes med fasedimner/vridimner

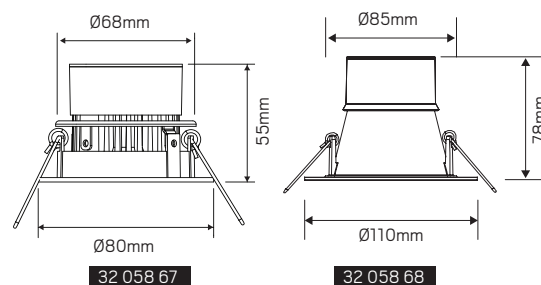

Med forbehold om trykfeil og endringer.

Type



LED Downlight Vippbar 500lm DTW



LED Downlight Reflektor 900lm DTW



LED GU10 400lm DTW

El nr		32 058 67	32 058 68	37 083 42
Produktkode		F28100RC-w + LA5111	F26400RC-w + LA5111	LR5006wDG-WFL
Merkevare		Megaman	Megaman	Megaman
Effekt	W	8	13	6
Spenning	V	220 - 240	220 - 240	
Sokkel				GU10
Fargetemperatur	K	2800 - 1800	2800 - 1800	2800 - 1800
Spredningsvinkel	°	36°	60°	35°
Lysmengde	lm	500	900	400
Ra	>	80	80	80
Levetid	timer / restlys	25 000 / L90	25 000 / L90	25 000 / L90
Mål (ØxH)	mm	80 x 55	110 x 80	50 x 57
Hullmål	mm	68	85	
Erstatter halogen 230V	W	50W halogen på 230V	75W halogen på 230V	45W halogen
Spesielle egenskaper		Vippbar 25° Dimbar 100-10% Dim to WARM IP44	Optrukket lyskilde Dimbar 100-10% Dim to WARM IP20	Dimbar 100-10% Dim to WARM Energiklasse A

Forslag til dimmer. Små kompakte LED dimmere for LED, halogen og elektroniske trafoer. 230V fasedim



PCD dimmer 1-60/300W
one4all (DALI, DSI, Impuls)
El. nr 66 043 21



DALI PD 3-25W
fasedim universal
El nr 14 112 10



DALI PD 10-300W
fasedim universal
El nr 14 112 13

Mosaic armaturer

3-tenningsskinne armatur for Megaman GU10 lyskilder

- Enkelt og moderne design – lav vekt.
- Leveres i 3 farger – hvit, sølv og sort.
- GU10 sokkelen er fleksibel slik at alle Megaman GU10 LED pærer kan benyttes.
- Mosaic passer til alle standard 3-tenningsskinner, til bruk i både private og offentlige anlegg.

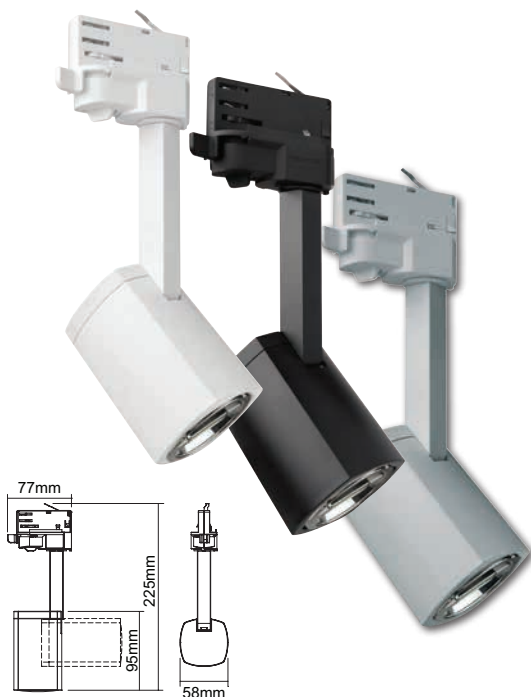

MOSAIC HVIT **MOSAIC SORT** **MOSAIC SØLV**

32 057 11	32 057 12	32 057 13
PAR16 F11517TK	PAR16 F11517TK	PAR16 F11517TK
Megaman	Megaman	Megaman
GU10	GU10	GU10



LED GU10 470lm

LED GU10 280lm

Type		LED GU10 470lm	LED GU10 280lm
El. nr		37 084 14	37 083 89
Produktkode		LR4606wDG-WFL	LR6305,5dLN-WFL
Merkevare		Megaman	Megaman
Effekt	W	6	5,5
Fargetemperatur	K	2800 - 1800	2800
Spredningsvinkel	°	35°	35°
Sokkel		GU10	GU10
Mål (ØxH)	mm	50 x 57	50 x 57
Lysmengde	lm	470	380
Ra	>	82	80
Levetid	timer/ restlys	25 000 / L90	15 000 / L70
Erstatter halogen	W	45	50
Spesielle egenskaper		Dim to WARM+ Universaldimming	Dimbar 100-20% Compact DIM
Energiklasse		A	A+

Med forbehold om trykfeil og endringer.

PAR38

LED erstatninger til metallhalogen

- God erstatning for tilsvarende metallhalogen reflektorlamper. Høyt lysutbytte, lang levetid, og samme størrelse som tilsvarende halogenpære.
- LED reflektorteknologi sikrer et presist spot lys uten skygger.

PAR38 tilsvarer 25W metallhalogen og leveres i to spredningsgrader 25° og 45°



Type		LED PAR38 1200 lm	LED PAR38 1200lm	 LED PAR38 1200lm	 LED PAR38 1200lm
El. nr		38 037 28	37 081 14	37 081 17	37 081 18
Produktkode		LR0920-25M25D	LR0920 25M45D	LR0920d 25M25D	LR0920d 25M45D
Merkevare		Megaman	Megaman	Megaman	Megaman
Effekt	W	20	20	20	20
Fargetemperatur	K	2800 +/- 100K	2800 +/- 100K	2800 +/- 100K	2800 +/- 100K
Spredningsvinkel	°	25°	45°	25°	45°
Sokkel		E27	E27	E27	E27
Lysmengde	lm	1200	1200	1200	1200
Candela	cd	6800	2200	6800	2200
RA	>	82	82	82	82
Levetid	timer/restlys	30 000 / L90	30 000 / L90	30 000 / L90	30 000 / L90
Mål (ØxH)	mm	121 x 133	121 x 133	121 x 133	121 x 133
Erstatter metallhalogen	W	25	25	25	25
Spesielle egenskaper		Ikke dimbar	Ikke dimbar	Dimbar	Dimbar
Energiklasse		A	A	A	A

Passende 3-tenningsarmatur til PAR38:

- 1) Apollo hvit 32 556 98
- 2) Morpheus hvit 32 556 96



LED Modena

Komplett LED 3-tenningsskinne armatur for standard 3-tenningsskinne

Modena LED armaturene gir energieffektiv belysning ved å erstatte 35W og 70W metallhalogen lyskilder. Benyttes til butikkbelysning, gallerier og hvor standard 3-tenningsskinne er benyttet. Avgir ikke UV eller IR stråler, og vil dermed ikke skade objekter som belyses.

- Lang levetid 40 000 timer / L70
- Beholder god fargegjengivelse gjennom hele levetiden.
- Aluminiumsreflektor sikrer et presist LED spotlys, uten skygger

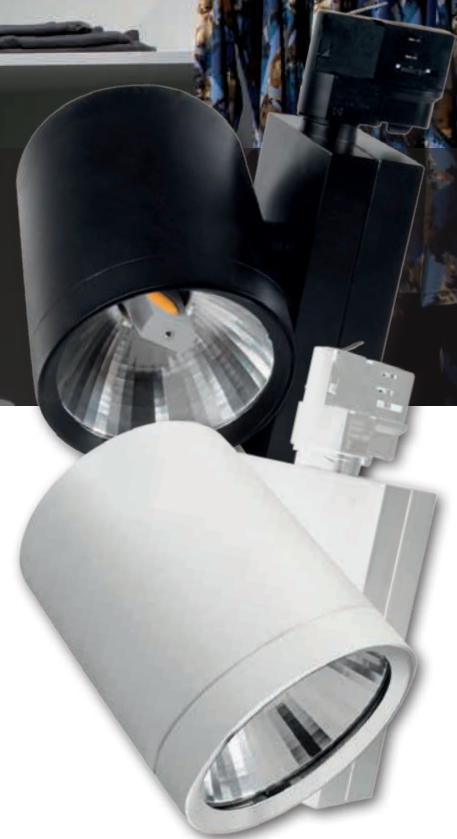

Med forbehold om trykktfeil og endringer.

Type		Modena MHx 2700lm Sort	Modena MHx 2700lm Hvit	Modena RDx 4100lm Sort	Modena RDx 4100lm Hvit	Modena RDx 4100lm Sølv
El nr		32 556 85	32 556 86	32 058 85	32 058 84	32 058 86
Produktkode		F25343TK	F25343TK	F25349TK	F25349TK	F25349TK
Merkevarer		Megaman	Megaman	Megaman	Megaman	Megaman
Effekt	W	24	24	55	55	55
Fargetemperatur	K	3000	3000	3000	3000	3000
Farge armatur		Sort	Hvit	Sort	Hvit	Sølv
Sokkel		Tecoh MHx modul	Tecoh MHx modul	Tecoh RDx modul	Tecoh RDx modul	Tecoh RDx modul
Spredningsvinkel	°	35°	35°	45°	45°	45°
Lysmengde	lumen	2700	2700	4100	4100	4100
Omgivelsestemperatur	Ta			25°C	25°C	25°C
Ra	>	82	82	82	82	82
Levetid	timer / restlys	40 000 / L70	40 000 / L70	40 000 / L70	40 000 / L70	40 000 / L70
Mål (ØxHxØ)	mm	110 x 124 x 219	110 x 124 x 219	110 x 124 x 219	110 x 124 x 219	110 x 124 x 219
Spesielle egenskaper		355° vribar 90° vipbar	355° vribar 90° vipbar	355° vribar 90° vipbar	355° vribar 90° vipbar	355° vribar 90° vipbar
Erstatter metallhalogen	W	35	35	70	70	70
Energiklasse		A+	A+	A+	A+	A+

Pino IP20

Komplett innendørs LED armatur som erstatter T5 lysstoffrør

Effektivt integrert LED armatur med opptil 100 lumen/W. Hver Pino har egen bryter som tenner/slukker individuelt. Endestykkene er transparente og skaper minimalt med skygge i skjøtene. Enkelt å installere med medfølgende utstyr.

Pino LED armatur leveres komplett med tilkoblingsledning, 150mm skjøtekabel og monteringsclips for takfeste. Klasse II

230V

Type		Pino IP20 1000lm 0,58m	Pino IP20 1600lm 0,88m
El nr		32 058 69	32 058 70
Produktkode		F29000SM	F29100SM
Merkevare		Megaman	Megaman
Effekt	W	11	17
Spenning	V	220 - 240	220 - 240
Fargetemperatur	K	3000	3000
Farge armatur		Hvit	Hvit
Spredningsvinkel	°	120°	120°
Lysmengde	lm	1 000	1 600
Ra	>	80	80
Levetid	timer / restlys	25 000 / L70	25 000 / L70
Mål (LxBxH)	mm	580 x 23 x 40	880 x 23 x 40
Erstatter T5 lysrør	W	14	21
Spesielle egenskaper		19 enheter kan kobles sammen	12 enheter kan kobles sammen



Tett sammenkobling uten skygger

Inkludert tilbehør:



15cm skjøt



1,5m tilkoblingsledning



Takfeste

LED Malo

Innendørs LED armatur som erstatter T5/T8 armaturer

Elegant LED armatur med opptil 107 lumen/W. Kommer med festklips og strekkavlaster. Tilkoblingsmulighet fra begge sider, og med mulig kabelgjennomgang også fra baksiden

- Spredningsvinkel 110°
- Levetid 50 000t/L70/B50
- Fargegjengivelse Ra >80
- IP20
- Svært lav byggende

Typiske bruksområder: bad, boder, trappeoppganger, korridorer, varehus, garderober, benkbelysning.

Type		LED MALO 900lm	LED MALO 1500lm	LED MALO 2500lm	LED MALO 3450lm
El. nr		32 058 93	32 058 90	32 058 91	32 058 92
Produktkode		FIB70000v0/WH12	FIB70000v1/WH12	FIB70200v0/WH12	FIB70200v0/WH12
Merkevare		Megaman	Megaman	Megaman	Megaman
Effekt	W	9	15	25	33
Lumen	lm	900	1500	2500	3450
Fargetemperatur	K	3000	3000	3000	3000
Ra	>	80	80	80	80
Levetid	timer/ restlys	50 000 /L70	50 000 /L70	50 000 /L70	50 000 /L70
Mål (l x b x h)	mm	600 x 74 x 39	600 x 74 x 39	1200 x 74 x 39	1500 x 74 x 39
Erstatter T5	W	14	2 x 14	36	58
Spesielle egenskaper		Ikke dimbar	Ikke dimbar	Ikke dimbar	Ikke dimbar
Omgivelsestemperatur	°C	-30 ° - +40°	-30 ° - +40°	-30 ° - +40°	-30 ° - +40°
Energiklasse		A+	A+	A+	A+

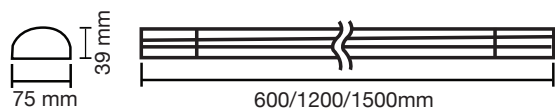

LED Keto

Innendørs LED armatur som erstatter T5/T8 armaturer med integrert dobbel kontakt



Kompakt LED armatur med opptil 100 lumen/W. Dobbelt integrert kontakt (16A). Leveres med monteringsmaterieill.

- Spredningsvinkel 110°
- Levetid 40 000t/L70/B50
- Fargegjengivelse Ra >80
- IP21

Typiske bruksområder: vaskerom, kjøkken, bad, garderober og benkbelysning.



Type		LED Keto 300lm	LED Keto 900lm	LED Keto 1450lm
El. nr		32 058 87	32 058 88	32 058 89
Produktkode		F59900SM	F60000SM	F60100SM
Merkevare		Megaman	Megaman	Megaman
Effekt	W	3	9	14,5
Lumen	lm	300	900	1450
Fargetemperatur	K	2800	2800	2800
Ra	>	80	80	80
Levetid	timer/ restlys	40 000 / L70	40 000 / L70	40 000 / L70
Mål (l x b x h)	mm	457 x 75 x 42	718 x 75 x 42	1020 x 75 x 42
Spesielle egenskaper		Ikke dimbar	Ikke dimbar	Ikke dimbar
Omgivelsestemperatur	°C	-30° - +40°	-30° - +40°	-30° - +40°
Energiklasse		A+	A+	A+

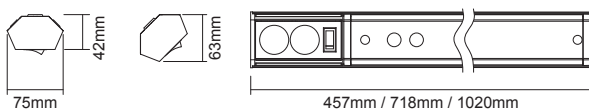

LED Clusterlite

Meget energieffektiv LED lyskilde

- Megaman Clusterlite gir hele 119 lumen/W, og klassifiserer dermed for energiklasse A++.
- Alle knuselige deler er innkapslet i tilfelle uhell.
- Umiddelbar tenning 100%.
- Avgir ikke UV og inneholder ikke radioaktive krypton-85.
- Beholder Ra over levetiden.

Typiske bruksområder: Butikk, gate & park, lager & industri, etc.
Merk at Clusterlite er 230V, eventuelle forkoblinger må fjernes!



Med forbehold om trykkekvalitet og endringer.

Type		LED Clusterlite 32W	LED Clusterlite 32W	LED Clusterlite 46W
El nr		37 083 92	37 081 88	37 083 85
Produktkode		LH0132	LH0132	LH0246
Merkevare		Megaman	Megaman	Megaman
Effekt	W	32	32	46
Fargetemperatur	K	2800	4000	4000
Sokkel		E27	E27	E27
Spredningsvinkel	°	330°	330°	330°
Lysmengde	lm	4000	4160	7000
Ra	>	80	80	80
Levetid	timer / restlys	25 000 / L90	25 000 / L90	25 000 / L90
Mål (ØxH)	mm	63 x 188	63 x 188	63 x 279
Erstatter kvikksølvlampe	W	80	80	125
Spesielle egenskaper		Aktiv kjøling = 23dB / 35dB	Aktiv kjøling = 23dB / 35dB	Aktiv kjøling = 28dB / 40dB
Omgivelsestemperatur	°C	Maks 60° *	Maks 60° *	Maks 60° *
Energiklasse		A++	A++	A++

Overgang E27 - E40

12 101 04

Mål 21 x 40 x 40mm

Aluminium



* Minimum volum i armatur: 120 x 360 x 220 mm

Dino2 IP66

Komplett LED armatur som erstatter T5/T8 lysstoffrør armaturer - både ute og inne!



- Dino er fremstillet av robust plast med prismatisk diffuser, og gir svært jevn lysspredning.
- Klassifisert vandalsikker type IK08.
- Beskyttet mot UV og korrosjon.
- Komplett, smal og lavtbyggende armatur som gir mange bruksområder og sikrer svært enkel og effektiv montering!
- Kan gjennomkobles!

Inkludert tilbehør:

Monteringsklips med skruer. Dino2 klikkes enkelt og effektivt på plass.

Kan også leveres i syrefast rustfritt stål. El. nr 99 00048

Typiske bruksområder: parkeringshus, lager, undergrunn/tunnel, stall, verksted. Spesielt godt egnet i kjøle- og fryserom.

Type		Dino2 1800lm 0,67m	Dino2 2300lm 1,27m	Dino2 4150lm 1,27m	Dino2 4300lm 1,27m	Dino2 6500lm 1,57m
El nr		32 039 22	32 52138	32 521 00	32 051 99	32 039 23
Produktkode		F61400SM	F61500SM	F61500SMv1	F61500SMv1	F61600SMv1
Merkevare		Megaman	Megaman	Megaman	Megaman	Megaman
Effekt	W	19,5	22,5	41,5	41,5	63
Spenning	V	220 - 230	220 - 230	220 - 230	220 - 230	220 - 230
Fargetemperatur	K	4000	4000	3000	4000	4000
Farge armatur		Grå med diffus front	Grå med diffus front	Grå med diffus front	Grå med diffus front	Grå med diffus front
Spredningsvinkel	°	160°	160°	160°	160°	160°
Lysmengde	lumen	1800	2300	4150	4300	6500
Ra	>	80	80	80	80	80
Levetid	timer / restlys	50 000 / L70/B50	50 000 / L70/B50	50 000 / L70/B50	50 000 / L70/B50	50 000 / L70/B50
Omgivelsestemperatur	°C	-30 ° - +40°	-30 ° - +40°	-30 ° - +40°	-30 ° - +40°	-30 ° - +40°
Mål (LxBxH)	mm	670 x 62 x 56	1270 x 62 x 56	1270 x 62 x 56	1270 x 62 x 56	1570 x 62 x 56
Spesielle egenskaper		IK08	IK08	IK08	IK08	IK08
Antall pr sikringskurs 16A b/c/d	stk	13/26/53	11/22/45	6/13/26	6/13/26	6/12/24
Maks antall pr tilkobling	stk	21		9	9	5

Klasse II

Plafond Renzo IP44

LED armatur med fint og jevnt lys i hele lampen!

LED armatur som har mange bruksområder både ute og inne.
Den gir et jevnt lys i hele lampen. Energieffektiv og med lang levetid!

Typiske bruksområder: I tak og på vegg både inne og ute.
Gjerne i korridorer, trappeoppganger, bad, gang, bod og garasje.

Type		LED renzo IP44 1100lm	LED renzo IP44 m/sensor 1100lm
El. nr		32 039 17	32 058 94
Produktkode		FCL50600v0	F50600SM-r+IP44
Merkevare		Megaman	Megaman
Effekt	W	14,5	15,5
Lumen	lm	1100	1100
Fargetemperatur	K	3000	3000
Ra	>	80	80
Levetid	timer/ restlys	50 000 / L70	50 000 / L70
Mål (ØxH)	mm	340 x 105	340 x 105
Spesielle egenskaper		Ikke dimbar	Ikke dimbar Bevegelses detektor Mikro bølge
Omgivelsestemperatur	°C	-30 ° - +40°	-30 ° - +40°
Energiklasse		A+	A+



Med forbehold om trykktfeil og endringer.

Hagespot IP54

LED armatur med jordspyd og utskiftbar lyskilde!



Hagespot for dekorativ belysning utendørs. Lækker antrasitt farget aluminium, herdet glass og medfølgende jordspyd.

- 3 meter gummikabel med støpsel
- GU10 pæreholder, lyskilde følger ikke med. Maks 11W. Anbefalt lyskilde: Megaman LED GU10 3,3W 280 lumen.
- Lampen kan vinkles 20 grader
- IP54

Type Hagespot IP54

El. nr	32 058 95
Produktkode	4118747
Merkevare	Airam
Garanti	3 år
Mål (ØxH)	95 x 432 mm
Spesielle egenskaper	Utskiftbar GU10
Farge	Antrasitt

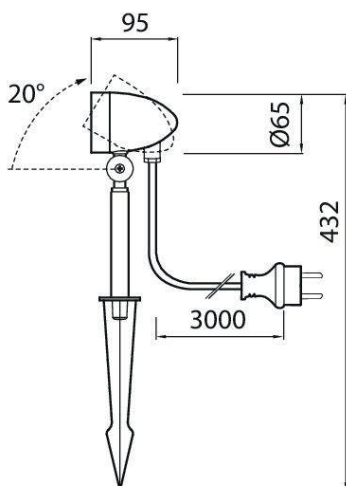

Passende lyskilde til hagespot armatur:



Type	LED GU10 280lm	LED GU10 380lm	
El. nr	37 083 79	37 083 89	
Produktkode	LR6303.3LN-WFL	LR6305.5dLN-WFL	
Merkevare	Megaman	Megaman	
Effekt	W	3,3	5,5
Fargetemperatur	K	2800	2800
Spredningsvinkel	°	35°	35°
Sokkel	GU10	GU10	
Mål (ØxH)	mm	50 x 57	50 x 57
Lysmengde	lm	280	380
Ra	>	80	80
Levetid	timer/ restlys	15 000 / L70	15 000 / L70
Erstatter glødepære	W	35	50
Spesielle egenskaper	ikke dimbar	Dimbar 100-20% Compact DIM	
Energiklasse	A+	A+	

LED Nattlampe

Designet for å lyse opp konturene
i et rom i de mørke timer



Megamans nattlampe er spesielt designet for å lyse opp konturene i soverom, trapper og korridorer i de mørke timer.

Typiske bruksområder: Soverom, bad, trapperom, korridorer, barnerom og institusjoner.

Type	Nattlampe	
El. nr	33 961 76	
Produktkode	NL01	
Effekt	W	0,2
Fargetemperatur	K	2700
Sokkel	2- pin	
Ra	>	80
Levetid	timer/ restlys	10 000 / L70
Mål (ØxH)	mm	65 x 76
Spesielle egenskaper	Ikke dimbar	
Omgivelsestemperatur	°C	-30° - +40°
Energiklasse	A+	

**EASY
LED
CONTROL**



LED Garderobelys

1,5 meter LED stripe for skap, skuffer, bod etc



LED garderobelys tennes uansett lysmengde i rommet - detekterer all bevegelse.

- Sensoren tenner stripen ved bevegelse.
- Enkel montering uten verktøy, med 3m tape.
- Komplett sett.
- Timer på sensoren kan justeres opp til 10 min
- LEDstripen kan klippes til ønsket lengde.
- Kan også monteres i skap, skuffer, bod etc.

Type	LED Garderobelys
------	------------------

El. nr	32 521 56	
Merkevare	ELC	
Effekt	W/m	7,2
Fargetemperatur	K	3000
Ra	>	80
Levetid	timer	30 000
Mål (LxØxH)	mm	1500 x 9 x 2
Spesielle egenskaper	IP20	

**EASY
LED
CONTROL**



Nattlys med sensor

1,5 meter LED stripe for montering under seng, i skap, trapper etc



Nattlys med sensor tennes når man forlater sengen om natten - kun når det er noe mørkt i rommet

- Behagelig, varmt lys som ikke vekker andre.
- Enkel montering uten verktøy, med 3M tape.
- Komplett sett.
- Timer på sensoren kan justeres opp til 10 min.
- LEDstripen kan klippes til ønsket lengde.
- Kan også monteres i skap, trapper etc.

Type	LED Nattlys
------	-------------

El. nr	32 521 39	
Merkevare	ELC	
Effekt	W/m	7,2
Fargetemperatur	K	3000
Ra	>	80
Levetid	timer	30 000
Mål (LxØxH)	mm	1500 x 9 x 2
Spesielle egenskaper	IP20	

LED stripe sett Plug & Play



LED stripe sett - enkel montering - inkl fjernkontroll
Skap et moderne utrykk med LED stripe!

- Klipp til ønsket lengde fra 3 meter rull.
- Enkel og rask montering - Gjør det selv!
- Juster til ønsket lysmengde med fjernkontroll.
- Levetid 30 000 timer/L70.
- IP20.



Type

LED stripe sett - 3meter

El. nr		32 046 90
Merkevare		ELC
Effekt	W/m	14,4
Fargetemperatur	K	3000
Ra	>	80
Levetid	timer	30 000
Kuttlengde	cm	50
Mål (LxØxH)	mm	1500 x 8 x 2
Spesielle egenskaper		IP20

Funksjoner på fjernkontrollen

- 1: Av / på
- 2: Stabil lys, skifter fra sekvenser til stabilt lys
- 3 / 8 / 9: Dimmer til nivå 100% / 50% / 25%
- 4 / 6: Sekvenser, velg mellom 8 forskjellige sekvenser
- 5 / 7: Hastighetskontroll av sekvensene, + for økt hastighet, - for lavere hastighet
- 10 / 11: Regulering av lysnivå (dimmer), + for mer lys, - for mindre lys

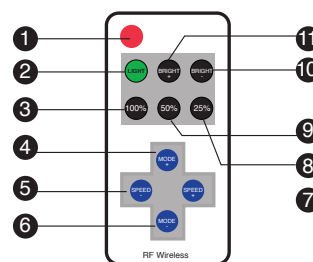
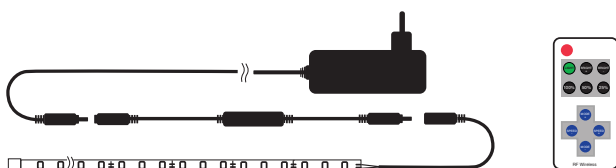



Airam & Megaman LED lyskilder

Siden 1994 har Megaman fokusert på produksjon av energi- og kostnadsbesparende miljøvennlige lyskilder. Først sparepærer med utseende som klassiske glødepærer, siden med et svært bredt sortiment av LED pærer og komplette LED armaturer. Megaman tar ansvar for miljøet i hele prosessen fra utvikling, produksjon og innovasjonsprogram til gjenvinning av lyskilder. Ikke minst tar Megaman ansvar for gode arbeidsforhold for ansatte i bedriften. I dag er Megaman representert i mer enn 90 land over hele verden, og anses som en stor og viktig aktør på lyskildemarkedet i de land hvor Megaman er representert.

Vi ønsker i tillegg å introdusere den finske lyskilde produsenten Airam som leverandør av LED lyskilder. Airam ble etablert i 1921 med produksjon av lyskilder og lamper, samt batterier og termosier. Siden den gang har de opp-

arbeidet seg et sterkt kvalitetsvaremerke og har en stor markedsandel i Finland - i den senere tid også i Sverige. Airam og Megaman har vært partnere i mange år ved at Airam er distributør for Megaman både i Finland og Sverige. For at vi skal ha enda større bredde og variasjon i vårt LED lyskilde sortiment, har vi tatt inn noen av Airam sine LED lyskilder i tillegg til Megaman. Alle varianter presenteres i denne katalogen side om side, merket med hvert sitt merkevarenavn – akkurat der du forventer å finne dem.

LED by
MEGAMAN®

AIRAM

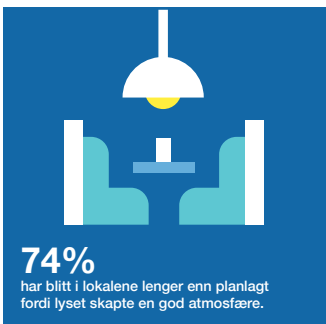

Belysning = god butikk!

En ny undersøkelse innen servicenæringen viser at belysning er en integrert del av pakken når det gjelder å oppmuntre gjester til å bli lenger og for at de skal besøke stedet igjen!

Les alle svarene på
nortronic.no/Megaman/Survey

LED by
MEGAMAN®

Lunatone

AIRAM

LED by
MEGAMAN®

Lunatone

*DALI spesialisten!
Smarte løsninger for
smarte elektrikere!*

DALI



DALI PD 3-25W
Fasedim universal
El nr 14 112 10



DALI PD 10-300W
Fasedim universal
El nr 14 112 13



DALI fasedimming av LED

For enkel DALI dimming av 230V LED pærer!
Tilgjengelig i trafoboks med strekkavlaster 10 – 300W, eller
liten minipille for montering i veggboкс/lampeholder 3 – 25W.



**Ta kontakt for mer informasjon! Våre produkter føres av
elektrogrossister og ledende belysningsleverandører**

nortronic