

2019

nortronic

LED Lyskilder



CALEX
HOLLAND

**EASY
LED**
CONCEPT

AIRAM

LED by
MEGAMAN®

Forklaringer på dimmefunksjoner

Dimming av LED pærer blir enklere og enklere etter hvert som utviklingen går videre. Våre leverandører kan levere ulike typer dimmefunksjoner på LED lyskildene, etter hva som er mest hensiktsmessig i forhold til bruksområde og ønsket funksjon. Vi har laget symboler som representerer de ulike dimmefunksjonene som er beskrevet under. For å gjøre det enkelt å orientere seg, vil du finne igjen disse symbolene inne i katalogen slik at du kan se hva slags dimming hver enkelt LED pære representerer.

På generell basis anbefaler vi en 230V LED dimmer for å dimme LED pærer. Dimmefunksjonalitet som det refereres til under vil variere ut fra type dimmer som benyttes, og antall LED pærer som skal dimmes synkront på samme dimmer.



Standard Dim

- God dimmekapasitet
- God dimmer kompatibilitet
- Optimalt lysutbytte ved maks dimmeposisjon
- Synkron dimming
- Profesjonelle og private anlegg
- Noen standard dimbare pærer har også Dim to Warm funksjonalitet

Anbefaling: 230V LED dimmer, eventuelt tradisjonell forkant dimmer



Dim to WARM

- Endrer fargetemperatur fra 2700K/2800K - 1800K ved dimming
- Dimmefunksjonen kommer også i kombinasjon med U-DIM



U-dim

U-dim = Universaldimming

- Svært god dimmekapasitet 100 - 5% eventuelt helt ned til 1%
- Maksimal dimmer kompatibilitet med både forkant og bakkant dimmer!
- Ingen blinking
- Optimalt lysutbytte ved maks dimme posisjon
- Synkron dimming
- Profesjonelle og private anlegg
- Dimmefunksjonen kommer også i kombinasjon med DIM to Warm.

Anbefaling: 230V LED dimmer, forkant eller bakkant dimmer



StepDIM

- Innebygget dimmer i pæren
- Ved å skru lysbryter av/på innen 3 sek. dimmer pæren fra 100% - 60% - 20%



Compact Dim

- Tilstrekkelig dimmekapasitet 100 - 20% eller 10%
- Begrenset dimmer kompatibilitet
- Kan være punkter med blinking
- Kan være begrenset lys ved maks dimmeposisjon
- Kan være variasjon i lysutbytte
- Privatmarked

Anbefaling: 230V LED dimmer, eventuelt tradisjonell forkant dimmer



8-9



4-5

Innhold

- 4-5 Wirkkala Designlamper
- 6-26 LED filament
- 27 LED Toppforspeilet
- 28 LED Incanda
- 29-33 LED Classic og Globe
- 34-36 LED Illum og Krone
- 37 LED Sensor
- 38-39 LED Mignon og Ozon
- 40 12V MR16 og G4
- 41 LED G9
- 42-43 LED GU10 og Mosaic armaturer
- 44 GX53, R7s, R39
- 45 LED R50 og R63
- 46 LED B22
- 47 LED Lysrør
- 48 LED Badstue lyskilde
- 49 LED 12V illum og classic
- 50-51 LED AR111 og MR16 DTW
- 52-53 LED downlight og Cio
- 54 LED PAR38
- 55 LED Modena spot for 3-tenning skinne
- 56-60 LED Pino, Malo, Keto, Dino2 og Renzo
- 61 LED Clusterlite
- 62 LED nattlys, flat støpsel og fasedimner
- 63 Kuru hagespot
- 64-65 LED baderomsarmaturer
- 66-67 LED stripe sett
- 68 Batterier



22



27

Wirkkala K2



Designer av Wirkkala K2
Tapio Wirkkala 1915 – 1985

En av Finlands mest kjente designere. Han har mottatt utallige designpriser over hele verden. Omtalt som et genialt multitalent og har også vært ansatt som sjefsdesigner hos Iittala i mange år.

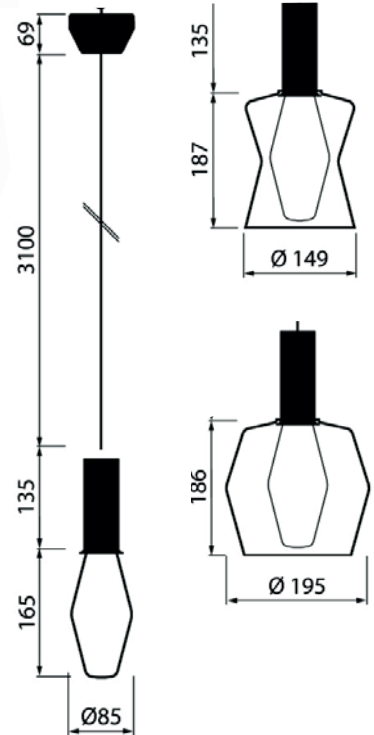

Lampholder i sort metall 135mm med sort kabel 3,1 meter



Wirkkala K2 designlamper

Med prisvinnende WIR-85 LED lyskilde inkludert!



Takkopp med oppheng for 3 lamper. El nr 41 262 56

WIR-lyspæren og det enkle lampeoppheng som Tapio Wirkkala designet for Airam i 1959, vant Grand Prix ved XII Triennalen i Milano i 1960. Den ble straks en internasjonal designklassiker. Tapio Wirkkala skapte siden gjennomsiktige kupler i farget glass for å fremheve WIR-lyskildens flotte grafiske form.

Med forbehold om trykktill og endringer.

NYHET!



Wirkkala K2-135
Greenish Grey



Wirkkala K2-142
Greenish Grey



Wirkkala K2-135
Sand



Wirkkala K2-142
Sand



Wirkkala K2-135
Smoked Blue



Wirkkala K2-142
Smoked Blue

Type	Wirkkala K2-135 Greenish Grey	Wirkkala K2-142 Greenish Grey	Wirkkala K2-135 Sand	Wirkkala K2-142 Sand	Wirkkala K2-135 Smoked Blue	Wirkkala K2-142 Smoked Blue
Varenummer	41 262 10	41 262 07	41 262 11	41 262 08	41 262 09	41 262 06
Merkevare	Airam	Airam	Airam	Airam	Airam	Airam
Glassfarge	Greenish Grey	Greenish Grey	Sand	Sand	Smoked blue	Smoked blue
Effekt	8W	8W	8W	8W	8W	8W
Fargetemperatur	3000K	3000K	3000K	3000K	3000K	3000K
Sokkel	E27	E27	E27	E27	E27	E27
Spredningsvinkel	360°	360°	360°	360°	360°	360°
Lysmengde	760lm	760lm	760lm	760lm	760lm	760lm
Mål	Ø149x187mm	Ø195x186mm	Ø149x187mm	Ø195x186mm	Ø149x187mm	Ø195x186mm
Spesielle egenskaper	Munnblåst glass. Lampen leveres inkl Dimbar WIR-85 lyskilde	Munnblåst glass. Lampen leveres inkl Dimbar WIR-85 lyskilde	Munnblåst glass. Lampen leveres inkl Dimbar WIR-85 lyskilde	Munnblåst glass. Lampen leveres inkl Dimbar WIR-85 lyskilde	Munnblåst glass. Lampen leveres inkl Dimbar WIR-85 lyskilde	Munnblåst glass. Lampen leveres inkl Dimbar WIR-85 lyskilde



WIR 85 LED lyskilden kan kjøpes separat - El nr 47 117 89



Paris, Vienna & Organic



Calgary



Sydney



Paris



XXL Gold

LED blir design med Calex!







Store dimbare LED lyskilder i spesielle former. Disse lampene er svært dekorative, og fremstår mer som en designlampe enn en lyskilde. Skaper en helt spesiell atmosfære i interiøret.

Hver pære fra Calex i XXL Gold serien er håndlaget og leveres i 5 unike design: **Vienna, Paris, Sydney, Calgary og Organic.**



Sort metall retro pendeloppheng med takkopp. Kabel i flettet tekstil. E27. Varenr. 965255

NYHET!

Type		 XXL Vienna Gold 300lm	 XXL Paris Gold 350lm	 XXL Sydney Gold 300lm	 XXL Calgary Gold 600lm	 XXL Organic Gold 300lm
Varenummer		425950	425928	425924	425940	425902
Merkevare		Calex	Calex	Calex	Calex	Calex
Effekt	W	6W	6W	8W	6W	6W
Fargetemperatur	K	2200K	2200K	2200K	2200K	2200K
Sokkel		E27	E27	E27	E27	E27
Spredningsvinkel	°	360°	360°	360°	360°	360°
Lysmengde	lm	300	350	800	600	300
Ra	>	>80	>80	>80	>80	>80
Levetid	timer / restlys	15 000 / L70	15 000 / L70	15 000 / L70	15 000 / L70	15 000 / L70
Mål (ØxH)	mm	Ø188 x 390mm	Ø200 x 405mm	Ø245 x 388mm	Ø195 x 197mm	Ø165 x 270mm
Spesielle egenskaper		Dimbar	Dimbar	Dimbar	Dimbar	Dimbar
Energiklasse		A	A	A+	A+	A

Da pærene er håndlaget, kan det oppstå noe ujevnhet i form og farge.



Manhattan



Organic



Calgary



Paris, Organic, Sydney & Vienna

XXL Titan

LED blir design med Calex!



Store dimbare LED lyskilder i spesielle former. Disse lampene er svært dekorative, og fremstår mer som en designlampe enn en lyskilde. Skaper en helt spesiell atmosfære i interiøret.

Hver pære fra Calex i XXL Titan serien er håndlaget og leveres i 6 ulike design: **Vienna, Paris, Sydney, Calgary, Manhattan og Organic.**



Sort metall retro pendeloppheng med takkopp. Kabel i flettet tekstil. E27. Varenr. 965255

NYHET!



Type

**XXL Vienna
Titan 80lm**

**XXL Paris
Titan 100lm**

**XXL Sydney
Titan 200lm**

**XXL Calgary
Titan 180lm**

**XXL Manhattan
Titan 200lm**

**XXL Organic
Titan 90lm**

Varenummer		425954	425932	425926	425944	425920	425904
Merkevare		Calex	Calex	Calex	Calex	Calex	Calex
Effekt	W	6W	6W	8W	6W	8W	6W
Fargetemperatur	K	2200K	2200K	2200K	2200K	2200K	2200K
Sokkel		E27	E27	E27	E27	E27	E27
Spredningsvinkel	°	360°	360°	360°	360°	360°	360°
Lysmengde	lm	80	100	200	180	200	90
Ra	>	>80	>80	>80	>80	>80	>80
Levetid	timer / restlys	15 000 / L70	15 000 / L70	15 000 / L70	15 000 / L70	15 000 / L70	15 000 / L70
Mål (ØxH)	mm	Ø188 x 390mm	Ø200 x 405mm	Ø245 x 388mm	Ø195 x 197mm	Ø300 x 386mm	Ø165 x 270mm
Spesielle egenskaper		Dimbar	Dimbar	Dimbar	Dimbar	Dimbar	Dimbar
Energiklasse		B	B	B	B	B	B

Da pærene er håndlaget, kan det oppstå noe ujevnhet i form og farge.

Sevilla og Madrid



XXL Titan

LED blir design med Calex!



Store dimbare LED lyskilder i spesielle former. Disse lampene er svært dekorative, og fremstår mer som en designlampe enn en lyskilde. Skaper en helt spesiell atmosfære i interiøret.

NYHET!

Type		 Madrid Titan 60lm	 Sevilla Titan 60lm	 Malaga Titan 90lm	 Barcelona Titan 60lm
Varenummer		37 001 90	37 003 67	37 003 70	425996
Merkevare		Calex	Calex	Calex	Calex
Effekt	W	4W	4W	6W	4W
Fargetemperatur	K	2100K	2100K	2100K	2100K
Sokkel		E27	E27	E27	E27
Spredningsvinkel	°	360°	360°	360°	360°
Lysmengde	lm	60lm	60lm	90lm	60lm
Ra	>	>80	>80	>80	>80
Levetid	timer / restlys	15 000 / L70	15 000 / L70	15 000 / L70	15 000 / L70
Mål (ØxH)	mm	Ø125 x 255	Ø150 x 245	Ø160 x 400	Ø110 x 307
Spesielle egenskaper		Dimbar	Dimbar	Dimbar	Dimbar
Energiklasse		B	B	B	B

Pæreholder Kube E27, 1,8m kabel m/bryter. Maks 1x40W



Matt sort: 32 521 63



Betong: 941014



Eik: 32 521 64



Sort metall retro pendeloppheng med takkopp. Kabel i flettet tekstil. E27. Varenr. 965255

Ypsilon



Gaveseker



Lamda



Exclusive line

LED blir design med Calex!



Store dimbare LED lyskilder i spesielle former. Disse lampene er svært dekorative, og fremstår mer som en designlampe enn en lyskilde. Skaper en helt spesiell atmosfære i interiøret.

NYHET!



LED Ypsilon Gold
230lm



LED Ypsilon Titan
130lm



2-pack LED Lamda
Gold140lm



2-pack LED Lamda
Titan 60lm

Type		LED Ypsilon Gold 230lm	LED Ypsilon Titan 130lm	2-pack LED Lamda Gold140lm	2-pack LED Lamda Titan 60lm
Varenummer		37 001 89	37 001 88	3700368	3700369
Merkevare		Calex	Calex	Calex	Calex
Effekt	W	6W	6W	4W	4W
Fargetemperatur	K	2100K	2100K	2100K	2100K
Sokkel		E27	E27	E27	E27
Spredningsvinkel	°	360°	360°	360°	360°
Lysmengde	lm	230lm	130lm	140lm	60lm
Ra	>	>80	>80	>80	>80
Levetid	timer / restlys	15 000 / L70	15 000 / L70	15 000 / L70	15 000 / L70
Mål (ØxH)	mm	215 x 390 mm	215 x 390 mm	Ø45 x 270	Ø45 x 270
Spesielle egenskaper		Dimbar	Dimbar	Dimbar	Dimbar
Energiklasse		B	B	A	B

Pæreholder Kube E27, 1,8m kabel m/bryter. Maks 1x40W



Matt sort: 32 521 63



Betong: 941014



Eik: 32 521 64



Sort metall retro pendeloppheng med takkopp. Kabel i flettet tekstil. E27. Varenr. 965255

Allicante Titan



Bilbao Gold



Allicante Titan



LED dekor

LED blir design med Calex!



Store dimbare LED lyskilder i spesielle former. Disse lampene er svært dekorative, og fremstår mer som en designlampe enn en lyskilde. Skaper en helt spesiell atmosfære i interiøret.



Type		 Bilbao Gold 140lm	 Bilbao Titan 60lm	 Alicante Gold 130lm	 Alicante Titan 60lm	 Valencia Titan 60lm
Varenummer		426022	426020	Calex	Calex	Calex
Merkevare		Calex	Calex	4W	4W	4W
Effekt	W	4W	4W	2100K	2100K	2100K
Fargetemperatur	K	2100K	2100K	E27	E27	E27
Sokkel		E27	E27	E27	E27	E27
Spredningsvinkel	°	360°	360°	360°	360°	360°
Lysmengde	lm	140lm	60lm	130lm	60lm	60lm
Ra	>	>80	>80	>80	>80	>80
Levetid	timer / restlys	15 000 / L70	15 000 / L70	15 000 / L70	15 000 / L70	15 000 / L70
Mål (ØxH)	mm	Ø150 x 195 mm	Ø150 x 195 mm	Ø120 x 325 mm	Ø120 x 325 mm	Ø100 x 230 mm
Spesielle egenskaper		Dimbar	Dimbar	Dimbar	Dimbar	Dimbar
Energiklasse		B	B	B	B	B

Pæreholder Kube E27, 1,8m kabel m/bryter. Maks 1x40W

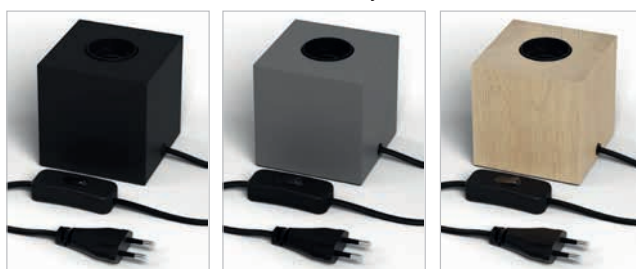

Matt sort: 32 521 63

Betong: 941014

Eik: 32 521 64



Sort metall retro pendeloppheng med takkopp. Kabel i flettet tekstil. E27. Varenr. 965255

Flex Gold





LED blir design med Calex!



Klare LED dekorpærer med gullfarget glass. Disse LED lyskildene har en flott og svært varm fargetemperatur på 2100K til bruk eksempelvis i barer og restauranter, hoteller og private hjem. De egner seg svært godt i lamper hvor lyskilden er en del av designet.

Med forbehold om trykkekall og endringer.



Type		 Classic A60 Flex Gold	 Classic ST64 Flex Gold 200lm	 Globe 125 Flex Gold 200lm	 Giant Megaglobe Flex Gold 200lm	 Giant Splash Flex Gold 200lm
Varenummer		425732	425752	425782	425802	425812
Merkevare		Calex	Calex	Calex	Calex	Calex
Effekt	W	4W	4W	4W	4W	4W
Fargetemperatur	K	2100K	2100K	2100K	2100K	2100K
Sokkel		E27	E27	E27	E27	E27
Spredningsvinkel	°	360°	360°	360°	360°	360°
Lysmengde	lm	200	200	200	200	200
Ra	>	>80	>80	>80	>80	>80
Levetid	timer / restlys	15 000 / L70	15 000 / L70	15 000 / L70	15 000 / L70	15 000 / L70
Mål (ØxH)	mm	Ø60 x 104	Ø64 x 140	Ø125 x 170	Ø200 x 300	Ø160 x 330
Erstatter glødepære		25	25	25	25	25
Spesielle egenskaper		Dimbar	Dimbar	Dimbar	Dimbar	Dimbar
Energiklasse		A	A	A	A	A

Flex Titan

LED blir design med Calex!



Klare LED dekorpærer med titanfarget glass. Disse LED lyskildene har en flott og svært varm fargetemperatur på 2100K til bruk eksempelvis i barer og restauranter, hoteller og private hjem. De egner seg svært godt i lamper hvor lyskilden er en del av designet.

NYHET!



Type

Classic A60
Flex Titan 100lm

Classic ST64
Flex Titan 100lm

Globe 125
Flex Titan 100lm

Varenummer		425733	425753	425783
Merkevare		Calex	Calex	Calex
Effekt	W	4W	4W	4W
Fargetemperatur	K	2100K	2100K	2100K
Sokkel		E27	E27	E27
Spredningsvinkel	°	360°	360°	360°
Lysmengde	lm	100	100	100
Ra	>	>80	>80	>80
Levetid	timer / restlys	15 000 / L70	15 000 / L70	15 000 / L70
Mål (ØxH)	mm	Ø60 x 106	Ø64 x 140	Ø125 x 170
Erstatter glødepære		15	15	15
Spesielle egenskaper		Dimbar	Dimbar	Dimbar
Energiklasse		B	B	B

Giant E40

LED blir design med Calex!

Når stor ikke er stort nok: Giant serien brukes gjerne i store åpne områder, som loft eller trendy restauranter. Disse lyskildene fungerer best med matchende E40-pendeloppheng (se neste side).



Med forbehold om trykkfeil og endringer.

NYHET!



**Giant Colosseum
Gold 1100lm**



**Giant Megaglobe
Gold 1100lm**



**Giant Tower
Gold 1100lm**

Type		Giant Colosseum Gold 1100lm	Giant Megaglobe Gold 1100lm	Giant Tower Gold 1100lm
Varenummer		425612	425642	425672
Merkevare		Calex	Calex	Calex
Effekt	W	11W	11W	11W
Fargetemperatur	K	2100K	2100K	2100K
Sokkel		E40	E40	E40
Spredningsvinkel	°	360°	360°	360°
Lysmengde	lm	1100	1100	1100
Ra	>	>80	>80	>80
Levetid	timer / restlys	15 000 / L70	15 000 / L70	15 000 / L70
Mål (ØxH)	mm	Ø180 x 370	Ø200 x 290	Ø75 x 320
Erstatter glødepære	W	75	75	75
Spesielle egenskaper		Dimbar	Dimbar	Dimbar
Energiklasse		A+	A+	A+

Giant E40

LED blir design med Calex!



Når stor er ikke stort nok: Giant Serien. Dråpeformen til Splashpæren gjør den både trendy og klassisk. Brukes i store åpne områder, som loft eller trendy restauranter. Disse lyskildene fungerer best med matchende E40-pendeloppheng.

NYHET!



**Giant Splash
Gold 1100lm**



**Giant Splash
Titan 700lm**



**Giant Splash
Klar 1200lm**

Type

		Giant Splash Gold 1100lm	Giant Splash Titan 700lm	Giant Splash Klar 1200lm
Varenummer		425622	425621	425620
Merkevare		Calex	Calex	Calex
Effekt	W	11W	11W	11W
Fargetemperatur	K	2100K	2050K	2300K
Sokkel		E40	E40	E40
Spredningsvinkel	°	360°	360°	360°
Lysmengde	lm	1100	700	1200
Ra	>	>80	>80	>80
Levetid	timer / restlys	15 000 / L70	15 000 / L70	15 000 / L70
Mål (ØxH)	mm	Ø160 x 320	Ø160 x 320	Ø160 x 320
Erstatter glødepære	W	75	60	75
Spesielle egenskaper		Dimbar	Dimbar	Dimbar
Energiklasse		A+	A	A+

Retro metall pendeloppheng
med flettet tekstilkabel og
E40 sokkel



Sort industriell x 5 E40. 965252



Sort industriell x 3 E40. 965250



Antikk bronse E40. 965256
Sort industriell E40. 965258





Med forbehold om trykktill og endringer.

LED Filament dekor



Klare LED dekopærer med gullfarget glass. Disse LED lyskildene har en flott og svært varm fargetemperatur på 2100K/2200K til bruk eksempelvis i barer og restauranter, hoteller og private hjem. De egner seg svært godt i lamper hvor lyskilden er en del av designet.

LED Filament dekopærene gir et fint stemningslys – med svært lavt strømforbruk!

Type		 LED Mignon 210lm Filament	 LED Mignon 200lm Filament	 LED Krone 380lm Filament Antique	 LED Classic 380lm A60 Antique	 LED Classic 600lm A60 Filament
El nr / vare nr		37 083 91	37 003 45	37 084 12	37 083 97	37 003 46
Produktkode		LC1403GD/TP	474489	4711587	4711588	474517
Merkevare		Megaman	Calex	Airam	Airam	Calex
Effekt	W	3	3,5	5	5	6,5
Fargetemperatur	K	2200	2100	2200	2200	2100
Sokkel		E14	E14	E27	E27	E27
Spredningsvinkel	°	360°	360°	360°	360°	360°
Lysmengde	lm	210	200	380	380	600
Ra	>	80	80	80	80	80
Levetid	timer / restlys	15 000 / L70	15 000 / L70	10 000 / L70	10 000 / L70	15 000 / L70
Mål (ØxH)	mm	35 x 118	35 x 103	45 x 78	60 x 104	60 x 102
Erstatter glødepære	W	25	25	35	35	50
Spesielle egenskaper		Ikke dimbar Dråpeformet Gullfarget glass	Dimbar Gullfarget glass	Dimbar Gullfarget glass	Dimbar Gullfarget glass	Dimbar Gullfarget glass
Energiklasse		A+	A+	A+	A+	A+

Med forbehold om trykfeil og endringer.

LED Filament dekor

NYHET!

Klare LED Globe dekorpærer med gullfarget glass. Disse LED lyskildene har en flott og svært varm fargetemperatur på 2100K/2200K til bruk eksempelvis i barer og restauranter, hoteller og private hjem. De egner seg svært godt i lamper hvor lyskilden er en del av designet.

LED Filament dekorpærene gir et fint stemningslys – med svært lavt strømforbruk!

Med forbehold om trykktill og endringer.

Type	 LED Globe 320lm G80	 LED Globe 380lm G95 Antique	 LED Globe 380lm G125 Antique	 LED Globe 210lm G125 Filament
El nr / vare nr	425452	37 084 13	37 084 09	37 083 88
Produktkode	425452	4711591	4711592	LG6903dGD-C
Merkevare	Calex	Airam	Airam	Megaman
Effekt W	4	5	5	3
Fargetemperatur K	2100	2200	2200	2200
Sokkel	E27	E27	E27	E27
Spredningsvinkel °	360°	360°	360°	360°
Lysmengde lm	320	380	380	210
Ra >	80	80	80	80
Levetid timer / restlys	20 000 / L70	10 000 / L70	10 000 / L70	15 000 / L70
Mål (ØxH) mm	80 x 120	95 x 140	125 x 178	125 x 173
Erstatter glødepære W	25	35	35	25
Spesielle egenskaper	Dimbar Gullfarget glass	Dimbar Gullfarget glass	Dimbar Gullfarget glass	Dimbar 100–20% Compact DIM Gullfarget glass
Energiklasse	A+	A+	A+	A+

LED Filament

Benyttes der lyskilden er en del av designet!

Disse klare LED lyskildene egner seg i bruk eksempelvis i barer og restauranter, hoteller og private hjem. De egner seg svært godt i lamper hvor lyskilden er en del av designet.



Med forbehold om trykkekvalitet og endringer.

NYHET!



Type		LED Ozon Filament 110lm	LED Ozon Filament 220lm	LED Rørformet Filament 310lm	LED Rørformet Filament 350lm	LED Rørformet Filament 320lm
El nr		37 000 63	37 003 64	37 003 47	37 003 48	37 003 49
Produktkode		4711786	4713736	425491	425496	425494
Merkevare		Airam	Airam	Calex	Calex	Calex
Effekt	W	1,5	3	3,5	4	4
Fargetemperatur	K	2200	2200	2700	2300	2100
Sokkel		E14	E14	E14	E27	E27
Spredningsvinkel	°	360°	360°	360°	360°	360°
Lysmengde	lm	100	220	310	350	320
Ra	>	80	80-89	80	80	80
Levetid	timer / restlys	10 000 / L70	15 000 / L70	15 000 / L70	15 000 / L70	15 000 / L70
Mål (ØxH)	mm	27 x 62	26 x 61	25 x 85	45 x 110	45 x 110
Erstatter glødepære		15	20	25	25	25
Spesielle egen- skaper		Ikke dimbar Leveres i 2 - pack!	Dimbar	Dimbar	Dimbar	Dimbar Gullfarget glass
Energiklasse		A+	A+	A+	A+	A+





LED Filament

Benyttes der lyskilden er en del av designet!



Klare LED dekorpærer med gullfarget glass. Disse klare LED lyskildene har en flott og svært varm fargetemperatur på 2200K til bruk eksempelvis i barer og restauranter, hoteller og private hjem. De egner seg svært godt i lamper hvor lyskilden er en del av designet.

LED Filament dekorpærene gir et fint stemningslys – med svært lavt strømforbruk!





Type	 Dimbar	 Dimbar	 Dimbar	 Dimbar
	LED ST58 210lm Filament dekor	LED Classic 210lm A75 Filament dekor	LED Globe 210lm G95 Filament dekor	LED Globe 210lm G125 Filament dekor
El nr / vare nr	37 083 30	37 083 31	37 083 32	37 083 36
Produktkode	LG6603dGD	LG6303dGD	LG6403dGD	LG6503dGD
Merkevare	Megaman	Megaman	Megaman	Megaman
Effekt	W 3	W 3	W 3	W 3
Fargetemperatur	K 2200	K 2200	K 2200	K 2200
Sokkel	E27	E27	E27	E27
Spredningsvinkel	° 360°	° 360°	° 360°	° 360°
Lysmengde	lm 210	lm 210	lm 210	lm 210
Ra	> 80	> 80	> 80	> 80
Levetid	timer / restlys 15 000 / L70	timer / restlys 15 000 / L70	timer / restlys 15 000 / L70	timer / restlys 15 000 / L70
Mål (ØxH)	mm 58 x 152	mm 75 x 156	mm 95 x 159	mm 125 x 196
Erstatter glødepære	W 25	W 25	W 25	W 25
Spesielle egenskaper	Dimbar Gullfarget glass og gullfarget sokkel	Dimbar Gullfarget glass og gullfarget sokkel	Dimbar Gullfarget glass og gullfarget sokkel	Dimbar Gullfarget glass og gullfarget sokkel
Energiklasse	A+	A+	A+	A+

LED Filament

Benyttes der lyskilden er en del av designet!



Dimbare LED Filament lyskilder gir et varmt og dekorativt lys - ideelt for lysekroner og lamper med klart glass hvor lyskildene synes - og/eller er en del av lampedesignet!

Type	 Dimbar	 Dimbar	 Dimbar	 Dimbar	 Dimbar	
	LED FLM Mignon 220lm	LED FLM Mignon 250lm	LED FLM Mignon 350lm	LED FLM Mignon 470lm	LED FLM Illum 250lm	
El nr	37 081 82	37 081 81	37 003 65	37 081 76	37 083 71	
Produktkode	LC1503,2dCS	LC1403,2CS	474490	4711745	LG9603CS	
Merkevare	Megaman	Megaman	Calex	Airam	Megaman	
Effekt	W	3,2	3	3,5	5	3
Fargetemperatur	K	2700	2700	2700	2700	2700
Sokkel	E14	E14	E14	E14	E14	E14
Spredningsvinkel	°	360°	360°	360°	360°	360°
Lysmengde	lm	220	250	350	470	250
Ra	>	80	80	80	80	80
Levetid	timer / restlys	15 000 / L70	15 000 / L70	15 000 / L70	10 000 / L70	15 000 / L70
Mål (ØxH)	mm	36 x 113	36 x 107	35 x 104	35 x 97	45 x 78
Erstatter glødepære	W	25	25	35	40	25
Spesielle egenskaper	Dimbar	Ikke dimbar	Dimbar	Dimbar	Ikke dimbar	
Energiklasse	A+	A+	A++	A+	A++	

Metalldeksel	Metalldeksel
LED Filament Mignon	LED Filament Mignon
37 081 90	37 081 89
LB3014/SV	LB3013/GD
Sølv	Gull
E14	E14



Metalldeksler i gull og sølv er tilleggsprodukter for dimbar Megaman LED Filament, som skjuler hvite sokler.



E14



AIRAM

LED by MEGAMAN®

En Which? for Megaman LED Filament 4,8W

Vi er stolte av å ha fått en "Which?" for vår Megaman 4,8W LED filament!

En anbefalt lyskilde til dekorative formål av Storbritannias største forbrukerorganisasjon "Which?"

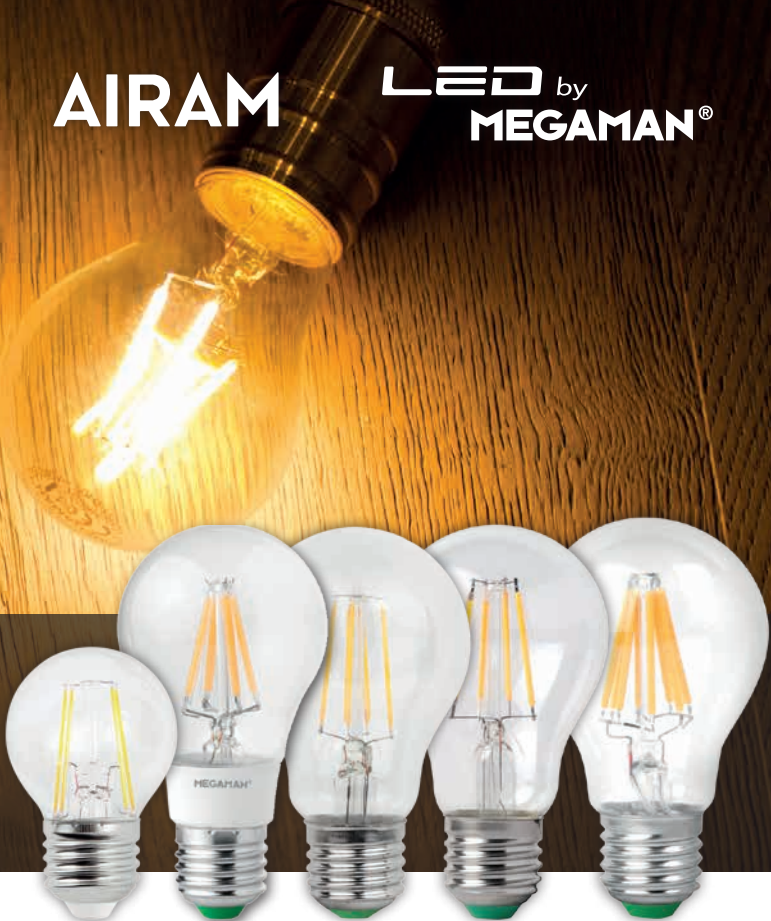





LED Filament

Benyttes der lyskilden er en del av designet!

LED Filament lyskildene gir et varmt og dekorativt lys - ideelt for lysekroner og lamper med klart glass hvor lyskildene synes - og/eller er en del av lampedesignet! Brukes gjerne i utelamper med klart glass.

Se også side 31 for LED filament m/sensor!

Type	 Dimbar	 Dimbar	 Best Buy Which?	 Compact DIM	 Compact DIM
	LED FLM Krone 470lm	LED FLM Classic 470lm	LED FLM Classic 470lm	LED FLM Classic 470lm	LED FLM Classic 810lm
El nr	37 084 11	37 081 83	37 081 84	37 083 87	37 083 70
Produktkode	4711579	LG6205,5dCS	LG6104,8CS	LG6105dCS	LG9809dCS
Merkevare	Airam	Megaman	Megaman	Megaman	Megaman
Effekt W	5	5,5	4,8	5	9
Fargetemperatur K	2700	2700	2700	2700	2700
Sokkel	E27	E27	E27	E27	E27
Spredningsvinkel °	360°	360°	360°	360°	360°
Lysmengde lm	470	470	470	470	810
Ra >	80	80	80	80	80
Levetid timer / restlys	10 000 / L70	15 000 / L70	15 000 / L70	15 000 / L70	15 000 / L70
Mål (ØxH) mm	45 x 78	60 x 118	60 x 103	60 x 107	60 x 107
Erstatter glødepære W	40	40	40	40	60
Spesielle egenskaper	Dimbar	Dimbar	ikke dimbar	Compact DIM 100-20%	Compact DIM 100-20%
Energiklasse	A++	A+	A++	A++	A++

Metalldeksel	Metalldeksel
LED Filament Classic	LED Filament Classic
37 081 92	37 081 91
LB3016/SV	LB3015/GD
Sølv	Gull
E27	E27



Metalldeksler i gull og sølv er tilleggsprodukter for dimbar Megaman LED Filament, som skjuler hvite sokler.

LED Filament

Benyttes der lyskilden er en del av designet!

LED Filament Globe lyskildene gir et dekorativt lys - ideelt for lysekroner og lamper med klart glass hvor lyskildene synes - og/eller er en del av lampedesignet! Brukes gjerne i utelamper med klart glass.



Med forbehold om trykfeil og endringer.

Type	 LED Filament Globe G80 350lm	 LED Filament Globe G95 470lm	 LED Filament Globe G125 470lm
El nr	37 003 50	37 083 95	37 083 96
Produktkode	425450	4711580	4711581
Merkevare	Calex	Airam	Airam
Effekt	W 4	4	4
Fargetemperatur	K 2300	2700	2700
Sokkel	E27	E27	E27
Spredningsvinkel	° 360°	360°	360°
Lysmengde	lm 350	470	470
Ra	> 80	80	80
Levetid	timer / restlys 20 000 / L70	10 000 / L70	10 000 / L70
Mål (ØxH)	mm 80 x 120	95 x 140	125 x 178
Erstatter glødepære	W 25	40	40
Spesielle egenskaper	Dimbar	Dimbar	Dimbar
Energiklasse	A+	A++	A++

LED Toppforspeilet

LED lyskilde med Incanda og filament integrert!

Elegant og energieffektiv toppforspeilet lyskilde, med Incanda eller filament LED! Passer til dekorative formål og speilbelysning. Hindrer blending i åpne pendel lamper.



Type		LED Toppfors. Sølv Illum	LED Toppfors. Sølv Classic	LED Toppfors. Sølv Classic	LED Toppfors. Gull Classic	LED Toppfors. Sølv Globe G95
El nr / vare nr		37 084 02	37 084 01	37 083 50	37 083 78	425455
Produktkode		4711593	4711594	LS0505d	LS0505d - brass	425455
Merkevare		Airam	Airam	Megaman	Megaman	Calex
Effekt	W	2	7,5	5	5	4
Fargetemperatur	K	2700	2700	2800	2800	2300
Sokkel		E14	E27	E27	E27	E27
Lysmengde	lm	220	680	345	345	280
Ra	>	80	80	80	80	80
Levetid	timer / restlys	10 000 / L70	10 000 / L70	25 000 / L90	25 000 / L90	25 000
Mål (ØxH)	mm	45 x 80	60 x 104	60 x 107	60 x 107	95 x 140
Erstatter glødepære	W	25	50	40	40	
Spesielle egenskaper		Ikke dimbar	Dimbar	Dimbar	Dimbar	Dimbar
Energiklasse		A++	A+			A+

Incanda LED

Dimbare klare LED pærer med glødepære effekt



Megaman Incanda LED lyskildene gir en spesielt flott lyseffekt i lysekroner og lamper med prismer. Den er også svært gunstig å benytte til lamper som krever det lille ekstra, for å få frem ønskede kontraster og effekter. Den vil overraske deg!

Med forbehold om trykkekall og endringer.

Type	 Dimbar LED Incanda Mignon 250lm	 Dimbar LED Incanda Krone 250lm	 Dimbar LED Incanda Illum 250lm	 Dimbar LED Incanda Classic 470lm
El. nr	37 081 65	37 081 68	37 081 66	37 081 73
Produktkode	LC0803,5dCT	LG4003,5dCS	LG4003,5dCS	LG4106dCS
Merkevare	Megaman	Megaman	Megaman	Megaman
Effekt	W	3,5	3,5	6
Fargetemperatur	K	2400	2800	2800
Sokkel		E14	E27	E27
Spredningsvinkel	°	330°	330°	330°
Lysmengde	lm	250	250	470
Ra	>	80	80	80
Levetid	timer / restlys	25 000 / L90	25 000 / L90	25 000 / L90
Mål (ØxH)	mm	35 x 100	45 x 84	45 x 84
Erstatter glødepære	W	25	25	40
Spesielle egenskaper		Dimbar	Dimbar	Dimbar
Energiklasse		A+	A+	A+

Metalldeksel
LED Incanda Mignon

37 081 93

LB3003/GD

Gull

E14

Metalldeksel
LED Incanda Mignon

37 081 94

LB3004/SV

Sølv

E14



Megaman LED dimmes med 230V LED dimmer. Standard forkantdimmer kan benyttes. Beregn maks 20% av totaleffekt på dimmeren.

Deksler i gull og sølv er tilleggsprodukter for LED Incanda Mignon. Disse skjuler hvite sokler.

LED Classic

Ikke dimbare standard pærer!



En komplett serie LED lyskilder med god lyskvalitet - til svært gunstig pris. Denne serien lyskilder er ikke dimbar!

- Varmhvit fargetemperatur 2800K
- Størrelse lik tradisjonelle lyskilder
- 360°/ 330°/ 240° jevn lysspredning

Type		LED Classic 470lm A60	LED Classic 810lmA60	LED Classic 1055lmA60	LED Classic 2452lm A67
El. nr		37 083 82	37 083 83	37 081 98	37 083 94
Produktkode		LG8005.5	LG8008.5	LG7311	4711546
Merkevare		Megaman	Megaman	Megaman	Airam
Effekt	W	5,5	8,5	11	20
Fargetemperatur	K	2800	2800	2800	2800
Sokkel		E27	E27	E27	E27
Spredningsvinkel	°	360°	360°	330°	240°
Lysmengde	lm	470	810	1055	2452
Ra	>	80	80	80	80
Levetid	timer / restlys	15 000 / L70	15 000 / L70	15 000 / L70	15 000 / L70
Mål (ØxH)	mm	60 x 108	60 x 108	60 x 117	67 x 143
Erstatter glødepære	W	40	60	75	150
Spesielle egenskaper		Ikke dimbar	Ikke dimbar	Ikke dimbar	Ikke dimbar
Energiklasse		A+	A+	A+	A++





LED Classic

Dimbare standard pærer!



Megaman LED Classic pærene er svært like de tradisjonelle glødepærene. De kan benyttes i alle typer lamper som erstatning for standard Classic pærer.

- Samme størrelse som tilsvarende glødepærer
- Varmhvit fargetemperatur 2800K og Dim to WARM

Type	 Dimbar	 Step DIM	 U-DIM	 Dim to WARM + U-DIM
	LED Classic 390lm A60	LED Classic 470lm A60	LED Classic 470lm A60	LED Classic 470lm DTW A60
El. nr	37 003 51	37 000 61	37 000 57	37 000 58
Produktkode	474503	LG7105.5s Step DIM	LG7206d	LG7206w
Merkevare	Calex	Megaman	Megaman	Megaman
Effekt	W	4	5,5	6
Fargetemperatur	K	2700	2800	2800
Sokkel		E27	E27	E27
Spredningsvinkel	°	360°	330°	330°
Lysmengde	lm	390	470	470
Ra		80	80	80
Levetid	timer / restlys	15 000 / L70	25 000 / L90	25 000 / L90
Mål (ØxH)	mm	60 x 102	60 x 112	60 x 112
Erstatter glødepære	W	40	40	40
Spesielle egenskaper	Dimbar	Dimbar Stepdim pærer dimmer fra 100% - 60% - 20%	Universaldimming Dimmes på både forkant og bakkant dimmere.	Dimbar Dim to WARM + Universaldimming
Energiklasse	A++	A+	A+	A+

LED Classic





Dimbare standard pærer!



LED Classic pærer som er svært like de tradisjonelle glødepærene. De kan benyttes i alle typer lamper som erstatning for standard Classic pærer.

- Samme størrelse som tilsvarende glødepærer
- Varmt og behagelig lys 2700K/2800K

Med forbehold om trykfeil og endringer.

Type	 LED Classic 810lm DTW A60	 LED Classic 810lm A60	 LED Classic 1000lm A67	 LED Classic 1055lm A65	 LED Classic 1521lm A70	
El nr	37 000 59	37 003 52	37 003 53	37 083 81	37 083 86	
Produktkode	LG7309.5w	474509	474520	LG7811.5d-U	LG200150/dm-OPv00	
Merkevare	Megaman	Calex	Calex	Megaman	Megaman	
Effekt	W	9,5	7	8	11,5	15
Fargetemperatur	K	2700 - 1800	2700	2700	2800	2800
Sokkel		E27	E27	E27	E27	E27
Spredningsvinkel	°	330°	360°	360°	330°	240°
Lysmengde	lm	810	810	1000	1055	1521
Ra	>	80	80	80	80	80
Levetid	timer/ restlys	25 000 / L90	15 000 / L70	15 000 / L70	25 000 / L90	15 000 / L70
Mål (ØxH)	mm	60 x 117	60 x 102	67 x 112	65 x 125	70 x 122
Erstatter glødepære	W	60 - 75	60	75	75	100
Spesielle egenskaper		Dimbar Dim to WARM + Universaldimming	Dimbar	Dimbar	Universaldimming Dimmes på både forkant og bakkant dimmere.	Dimbar Compact DIM
Energiklasse		A+	A++	A++	A+	A+

LED Globe

Dimbare soft dekorpærer!

Gir en flott effekt i store designlamper og pendler. Har rundtstrålende lysspredning og kan gjerne lyse alene i en pæreholder.

- Varmt og behagelig lys 2700K
- Rundtstrålende 360° lysspredning
- 15 000 timer levetid / L70
- Dimbar

NYHET!

Type		 LED Globe 800lm G80	 LED Globe 650lm G95	 LED Globe 900lm G95	 LED Globe 650lm G125	 LED Globe 900lm G125
El nr		37 003 54	37 003 55	37 003 56	37 003 57	37 003 58
Produktkode		474796	425468	425470	425486	425490
Merkevare		Calex	Calex	Calex	Calex	Calex
Effekt	W	7	6	8	6	8
Fargetemperatur	K	2700	2700	2700	2700	2700
Sokkel		E27	E27	E27	E27	E27
Spredningsvinkel	°	360°	360°	360°	360°	360°
Lysmengde	lm	800	650	900	650	900
Ra	>	80	80	80	80	80
Levetid	timer / restlys	15 000 / L70	15 000 / L70	15 000 / L70	15 000 / L70	15 000 / L70
Mål (ØxH)	mm	80 x 120	95 x 140	95 x 140	125 x 175	125 x 175
Erstatter glødepære	W	60	50	75	50	75
Spesielle egenskaper		Ikke dimbar	Dimbar	Dimbar	Dimbar	Dimbar
Energiklasse		A+	A+	A+	A+	A+

Med forbehold om trykkfeil og endringer.

LED Globe



Dimbare dekorpærer!

Gir en flott effekt i store designlamper og pendler. Har rundtstrålende lysspredning og kan gjerne lyse alene i en pæreholder.

- Varmt og behagelig lys 2800K
- Rundtstrålende 330° lysspredning
- 25 000 timer levetid / L90
- Dimbar



Type

		 LED Globe 810lm G95	 LED Globe 1055lm G120
El nr		37 083 69	37 083 57
Produktkode		LG7610,5d	LG7713d
Merkevare		Megaman	Megaman
Effekt	W	10,5	13
Fargetemperatur	K	2800	2800
Sokkel		E27	E27
Spredningsvinkel	°	330°	330°
Lysmengde	lm	810	1055
Ra	>	80	80
Levetid	timer/restlys	25 000 / L90	25 000 / L90
Mål (ØxH)	mm	95 x 132	120 x 155
Erstatter glødepære	W	60 - 75	75 - 100
Spesielle egenskaper		Dimbar	Dimbar
Energiklasse		A+	A+

LED illum

Stort sortiment illum varianter.



Ikke dimbar LED Illum med god lyskvalitet.

- Varmhvit fargetemperatur 2700K / 2800K
- Størrelse lik tradisjonelle lyskilder
- 330°/360° jevn lysspredning

Type		LED Illum 136lm P45	LED Toppforspeilet Sølv Illum	LED Illum FLM 250lm	LED Illum 250lm P45	LED Illum 470lm P45
El nr		37 083 63	37 084 02	37 083 71	37 083 77	37 083 29
Produktkode		LG2602v2	4711593	LG9603CS	LG7903	LG2605.5
Merkevare		Megaman	Airam	Megaman	Megaman	Megaman
Effekt	W	2	2	3	3	5,5
Fargetemperatur	K	2800	2700	2700	2800	2800
Sokkel		E14	E14	E14	E14	E14
Spredningsvinkel	°	330°		360°	360°	330°
Lysmengde	lm	136	220	250	250	470
Ra	>	80	80	80	80	80
Levetid	timer / restlys	15 000 / L70	10 000 / L70	15 000 / L70	15 000 / L70	15 000 / L70
Mål (ØxH)	mm	45 x 84	45 x 80	45 x 78	45 x 72	45 x 84
Erstatter glødepære	W	15	25	25	25	40
Spesielle egenskaper		Ikke dimbar	Ikke dimbar	Ikke dimbar	Ikke dimbar	Ikke dimbar
Energiklasse		A+	A++	A++	A+	A+

Med forbehold om trykfeil og endringer.





LED illum

Stort sortiment dimbare illum varianter!



Dimbar LED Illum med god lyskvalitet og 330°/360° lysspredning.

- Varmhvit fargetemperatur 2700K/2800K og *Dim to WARM effekt*
- Størrelse lik tradisjonelle lyskilder
- 330°/360° jevn lysspredning

Type	 LED Illum 350lm P45	 LED Incanda Illum 250lm	 LED Illum 470lm P45	 LED Illum 470lm DTW
El nr / vare nr	37 003 59	37 081 66	37 000 62	37 084 08
Produktkode	474484	LG4003,5dCS	LG2605.5s SDIM	LG5205,5w
Merkevare	Calex	Megaman	Megaman	Megaman
Effekt	W 3,5	3,5	5,5	5,5
Fargetemperatur	K 2700	2800	2800	2700 - 1800
Sokkel	E14	E14	E14	E14
Spredningsvinkel	° 360°	330°	330°	330°
Lysmengde	lm 350	250	470	470
Ra	> 80	80	80	80
Levetid	timer / restlys 15 000 / L70	25 000 / L90	25 000 / L90	25 000 / L90
Mål (ØxH)	mm 45 x 78	45 x 84	45 x 84	45 x 84
Erstatter glødepære	W 25	25	40	40
Spesielle egenskaper	Ikke dimbar	Dimbar	Dimbar Stepdim pærer dimmer fra 100% - 60% - 20%	Dimbar Dim to WARM + Universaldimming
Energiklasse	A++	A+	A+	A+



LED Krone

Standard pærer!



LED Krone med god lyskvalitet.
Dimbare og ikke dimbare varianter.

- Varmhvit fargetemperatur 2800K og *Dim to WARM effekt*
- Størrelse lik tradisjonelle lyskilder
- 330°/360° jevn lysspredning

Type		LED Krone 136lm P45	LED Krone 250lm P45	 LED Krone 350lm P45	LED Krone 470lm P45	 LED Krone 470lm P45 DTW
El nr		37 083 64	37 083 84	37 003 60	37 083 56	37 084 07
Produktkode		LG2602v2	LG7903	474485	LG2605.5	LG5205.5
Merkevare		Megaman	Megaman	Calex	Megaman	Megaman
Effekt	W	2	3	3,5	5,5	5,5
Fargetemperatur	K	2800	2800	2700	2800	2700 - 1800
Sokkel		E27	E27	E27	E27	E27
Spredningsvinkel	°	330°	360°	360°	330°	330°
Lysmengde	lm	136	250	350	470	470
Ra	>	80	80	80	80	80
Levetid	timer / restlys	15 000 / L70	15 000 / L70	15 000 / L70	15 000 / L70	25 000 / L90
Mål (ØxH)	mm	45 x 77	45 x 67	45 x 76	45 x 77	45 x 77
Erstatter glødepære	W	15	25	25	40	40
Spesielle egenskaper		Ikke dimbar	Ikke dimbar	Dimbar	Ikke dimbar	Dimbar Dim to WARM + Universaldimming
Energiklasse		A+	A+	A++	A+	A+

Med forbehold om trykfeil og endringer.

LED + SENSOR
= MAKS
strømbesparelse!

LED Sensor

UV, bevegelse eller lyssensor



UV sensoren i Megaman LED pærene tenner lampen når det blir mørkt, og slukker den når det blir lyst. Reagerer kun på UV stråler - ikke kunstig lys. Eksempelvis vil ikke billyktene slukke lampene når du kommer hjem om kvelden. Andre lyskilder vil heller ikke påvirke sensoren!

Bevegelsessensoren (radar - mikrobølge) tenner lampen ved bevegelse når lysnivået er under 10 lux.

LED Filament med lyssensor - Perfekt for utelamper med klart glass. Tennes når det blir mørkt, og slukkes når det blir lyst. Reagerer også på kunstig lys.

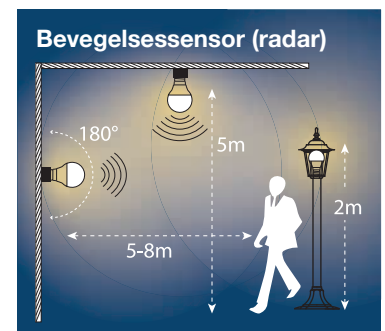

Type		LED FLM Lyssensor 400lm A60	LED UV Sensor 600lm A60	LED UV Sensor 810lm A60	LED Radar Sensor 806lm A60
El nr		37 082 77	37 083 73	37 083 66	37 084 06
Produktkode		421702	LG7206r	LG7209.5r	47 117 07
Merkevare		Calex	Megaman	Megaman	Airam
Effekt	W	4	6	9,5	10
Fargetemperatur	K	2700	2800	2800	2700
Sokkel		E27	E27	E27	E27
Spredningsvinkel	°	360°	330°	330°	240°
Lysmengde	lm	400	600	810	806
Ra	>	80	80	80	80
Levetid	timer/restlys	15 000 / L70	25 000 / L90	25 000 / L90	25 000 / L70
Mål (ØxH)	mm	60 x 105	60 x 109	60x112	60x120
Erstatter glødepære	W	40	50	60	60
Spesielle egenskaper		Lyssensor	UV sensor	UV sensor	Radar/ bevegelsessensor
Energiklasse		A+	A+	A+	A+

LED Mignon





LED med god lyskvalitet!



LED Mignon lyskilder med god lyskvalitet.
Dimbare og ikke dimbare varianter!

- Varmhvit fargetemperatur 2800K og dim to WARM
- Størrelse lik tradisjonelle lyskilder

Med forbehold om trykfeil og endringer.

Type		 LED Mignon 250lm	 LED Mignon 290lm	 LED Mignon 450lm	 LED Mignon 470lm	 LED Klar Mignon 470lm
El nr		37 083 74	37 003 61	37 003 62	37 083 44	37 083 45
Produktkode		LC2003	474491	474497	LC1106w	LC1106wCS
Merkevare		Megaman	Calex	Calex	Megaman	Megaman
Effekt	W	3	3,5	4	6	6
Fargetemperatur	K	2800	2700	2700	2700 - 1800	2700 - 1800
Sokkel		E14	E14	E14	E14	E14
Spredningsvinkel	°	360°	360°	360°	330°	330°
Lysmengde	lm	250	290	450	470	470
Ra	>	80	80	80	80	80
Levetid	timer / restlys	15 000 / L70	15 000 / L70	15 000 / L70	25 000 / L90	25 000 / L90
Mål (ØxH)	mm	35 x 98	35 x 98	35 x 98	40 x 106	40 x 106
Erstatter glødepære	W	25	25	40	40	40
Spesielle egenskaper		Ikke dimbar	Dimbar	Dimbar	Dimbar Dim to WARM	Dimbar Dim to WARM
Energiklasse		A++	A+	A+	A+	A+

LED Ozon

LED med god lyskvalitet!



LED ozon varianter med god lyskvalitet.

- Varmhvit og svært varm hvit fargetemperatur
- Størrelse lik tradisjonelle lyskilder

Typiske bruksområder: Symaskin, bilde- og dekorasjonsbelysning, fryser, kjøkkenventilator, kjøleskap.



Type		LED Ozon Filament 110lm	LED Ozon Filament 220lm	LED Ozon Klar 110lm	LED Ozon 90lm	LED Ozon 180lm
El nr		37 000 63	37 003 64	37 083 93	37 003 63	37 083 37
Produktkode		4711786	4713736	4711536	424996	LG5502,4
Merkevare		Airam	Airam	Airam	Calex	Megaman
Effekt	W	1,5	3	1,6	1	2,4
Fargetemperatur	K	2200	2200	3000	2700	2800
Sokkel		E14	E14	E14	E14	E14
Spredningsvinkel	°	360°	360°	240°	360°	330°
Lysmengde	lm	100	220	110	90	180
Ra	>	80	80-89	80	80	80
Levetid	timer/restlys	10 000 / L70	15 000 / L70	15 000 / L70	15 000 / L70	15 000 / L70
Mål (ØxH)	mm	27 x 62	26 x 61	27 x 58	26 x 57	26 x 57
Erstatter glødepære	W	18	20	18	18	18
Spesielle egenskaper		Ikke dimbar Leveres i 2 - pack!	Dimbar	Ikke dimbar	Ikke dimbar	Ikke dimbar
Energiklasse		A+	A+	A+	A++	A+

12V LED MR16 & G4

Dimbar erstatning for halogen



Gir flott lys i interiør armaturer, og betydelig mindre varmeutvikling enn halogenpæren. De klare LED G4 gir en "glitrende" lyseffekt tilnærmet lik halogen lys.

- MR16 dimmes 100-10%
- Små G4 pærer tilsvarende halogenpærer i størrelse. Bildet viser 1-1 str.



Type		LED MR16 600lm	12V LED G4 100lm	12V LED G4 180lm
El. nr		37 083 76	37 081 46	37 083 67
Produktkode		ER3308dDG-WFL	EU0301,2	EU0401,8
Merkevare		Megaman	Megaman	Megaman
Effekt	W	8	1,2	1,8
Fargetemperatur	K	2800	2800	2800
Sokkel		GU5,3	G4	G4
Spredningsvinkel	°	36°	-	-
Lysmengde	lm	600	100	180
Candela	cd	1800		
Spenning		12V AC	12V AC	12V AC
Ra	>	82	80	80
Levetid	timer / restlys	25 000 / L90	15 000 / L70	15 000 / L70
Mål (ØxH)	mm	50 x 49	9 x 30	10 x 37
Erstatter halogen	W	50	10	15
Spesielle egenskaper		Dimbar	Ikke dimbar	Ikke dimbar
Energiklasse		A	A++	A++

NB! Det er viktig å sjekke trafo og dimmer kompatibilitet! Se www.megaman.cc

LED G9

kompakte lyskilder til interiør armaturer



Gir flott lys i interiør armaturer, og betydelig mindre varmeutvikling enn halogenpæren. Kompakte størrelser som passer i de fleste armaturer med G9 holder. De klare LED G9 gir en "glitrende" lyseffekt tilnærmet lik halogen lys.

- Liten størrelse. Bildet viser 1-1 str.
- Lik lengde som halogen G9



Type		LED G9 180lm	LED G9 180lm	LED G9 210lm
El. nr		37 081 35	37 083 52	37 084 15
Produktkode		LU0303d	LU0702*	LU201022-CSv00*
Merkevare		Megaman	Megaman	Megaman
Effekt	W	3	2	2,2
Fargetemperatur	K	2800	2800	2800
Sokkel		G9	G9	G9
Lysmengde	lm	180	180	210
Ra	>	80	80	80
Levetid	timer/restlys	25 000 / L90	15 000 / L70	15 000 / L70
Mål (ØxH)	mm	22 x 46	19 x 43	13,5 x 50
Erstatter halogenpære	W	18 (eco)	18 (eco)	18 (eco)
Spesielle egenskaper		Dimbar	Ikke dimbar	Ikke dimbar
Energiklasse		A+	A++	A++

* Likt lysbilde som halogen

LED GU10

kompakte lyskilder til interiør armaturer



NYHET!

Med forbehold om trykfeil og endringer.

De fine GU10 lyskildene i glass egner seg i alle armaturer, spesielt i lamper hvor pærene synes og er en del av designet. Vi har et godt utvalg innen dimbare og ikke dimbar varianter. GU10 LED pærene med diffus front er spesielt godt egnet for almenbelysning

- Varmhvit fargetemperatur 2800K - eller "Dim to WARM"
- Størrelse og estetikk lik tradisjonelle GU10

Type	LED GU10 280lm	 LED GU10 380lm	 LED GU10 U-DIM 500lm	 LED GU10 500lm	 LED GU10 470lm DTW
El. nr	37 083 79	37 083 89	37 083 51	37 000 60	37 084 14
Produktkode	LR6303.3LN-WFL	LR6305.5dLN-WFL	LR4605.5dDG-WFL	LR4605.5sDG-WFL	LR4606wDG-WFL
Merkevare	Megaman	Megaman	Megaman	Megaman	Megaman
Effekt W	3,3	5,5	5,5	5,5	6
Fargetemperatur K	2800	2800	2800	2800	2800 - 1800
Spredningsvinkel °	35°	35°	35°	35°	35°
Sokkel	GU10	GU10	GU10	GU10	GU10
Mål (ØxH) mm	50 x 57	50 x 57	50 x 57	50 x 57	50 x 57
Lysmengde lm	280	380	500	500	470
Ra >	80	80	80	80	82
Levetid timer/ restlys	15 000 / L70	15 000 / L70	25 000 / L90	25 000 / L90	25 000 / L90
Erstatter halogen W	35	50	50 (230V)	50 (230V)	45
Spesielle egenskaper	Ikke dimbar	Dimbar 100-20% Compact DIM	Dimbar Universaldimming	Dimbar Stepdim pærer dimmer fra 100% - 60% - 20%	Dimbar Dim to WARM + Universaldimming
Energiklasse	A+	A+	A+	A+	A



LED GU10

LED lyskilde med justerbar spot - 24° & 35°



Ved et enkelt trykk på glasset i front endres spredningsgraden på GU10 lyskilden mellom 24° og 35°. Denne GU10 lyskilden er spesielt godt egnet for punkt belysning.

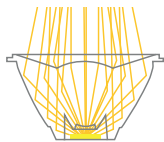

Type



Hybrid reflektor
LED GU10 430lm

El nr		37 003 44
Produktkode		LR211052
Merkevare		Megaman
Effekt	W	5,2
Fargetemperatur	K	2800
Spredningsvinkel	°	24° & 35°
Sokkel		GU10
Mål (ØxH)	mm	50 x 57
Lysmengde	lm	430
Candela 24°		2500
Candela 35°		1500
Ra	>	80
Levetid	timer/ restlys	25 000 / L90
Erstatter halogen	W	45
Spesielle egenskaper		Dimbar
Energiklasse		A+

Mosaic 3-tenningskinne armatur

- Enkelt og moderne design – lav vekt.
- Leveres i 3 farger – hvit, sølv og sort.
- GU10 sokkelen er fleksibel slik at alle Megaman GU10 LED pærer kan benyttes.
- Mosaic passer til alle standard 3-tenningsskinner, til bruk i både private og offentlige anlegg.

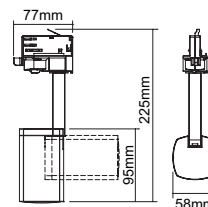

Mosaic hvit

Mosaic sort

Mosaic sølv

32 057 11	32 057 12	32 057 13
PAR16 F11517TK	PAR16 F11517TK	PAR16 F1157TK
Megaman	Megaman	Megaman
GU10	GU10	GU10

LED GX53, R7s og R39



God erstatning for tilsvarende halogen- og glødepærer.

- Varmhvit fargetemperatur 2800K
- Størrelse lik tradisjonelle lyskilder

Med forbehold om trykfeil og endringer.

Type	LED GX53 300lm	 LED GX53 520lm	 LED R7s 1600 lm	 LED R39 220 lm
El nr / vare nr	37 083 68	37 083 90	37 084 10	473720
Produktkode	LR2205	LR3307s	LJ00513/dm-CSv00	473720
Merkevare	Megaman	Megaman	Megaman	Calex
Effekt	W	5	7	13
Fargetemperatur	K	2800	2800	2800
Spredningsvinkel	°			110°
Sokkel	GX53	GX53	R7s	E14
Mål (ØxH)	mm	75 x 24	75 x 32	33 x 31 x 118
Lysmengde	lm	300	520	1600
Ra	>	80	80	80
Levetid	timer/ restlys	15 000 / L70	25 000 / L90	25 000 / L90
Erstatter halogen	W		100	25
Spesielle egenskaper	ikke dimbar	Dimbar Steppedim pærer dimmer fra 100% - 60% - 20%	Dimbar 100-20% Compact DIM	Dimbar
Energiklasse	A+	A+	A+	A+

LED R50 & R63

Både dimbar og ikke dimbar variant!



LED reflektorlamper er en god erstatning for tilsvarende halogen- og glødepærer.

- Varmhvit fargetemperatur 2700K / 2800K
- Størrelse lik tradisjonelle lyskilder

Type	Dimbar			Dimbar		
	LED R50 220lm	LED FLM R50 320lm	LED R50 500lm	LED FLM R63 400lm	LED R63 370lm	LED R63 600lm
El nr / vare nr	473722	37 083 98	37 084 16	37 083 99	473724	37 081 61
Produktkode	473722	4711595	LR201060 -OPV00-ND	4711596	473724	LR2407,5- SWFL
Merkevare	Calex	Airam	Megaman	Airam	Calex	Megaman
Effekt	W	3	4	6	5	7,5
Fargetemperatur	K	2800	2700	2800	2700	2800
Spredningsvinkel	°	110°	50°	90°	70°	110°
Sokkel		E14	E14	E14	E27	E27
Mål (ØxH)	mm	50 x 86	50 x 85	50 x 86	63 x 102	63 x 102
Lysmengde	lm	220	320	500	400	370
Candela	cd		270		320	230
Ra	>	80		80	80	80
Levetid	timer/ restlys	15 000 / L70	10 000/L70B50	15 000 / L70	10 000 / L70	15 000 / L70
Erstatter halogen	W	25	35	50	40	35
Spesielle egenskaper		Dimbar	Ikke dimbar	Ikke dimbar	Ikke dimbar filament	Dimbar
Energiklasse		A+	A+	A+	A+	A+

LED B22

Varmt lys ute både sommer og vinter

Pærene med B22 sokkel brukes gjerne i trappehus/ borettslag, som juletrebelysning og rekkebelysning.

- Varmhvit fargetemperatur 2700K/2800K
- Størrelse lik tradisjonelle lyskilder
- 330° og 360° jevn lysspredning



Med forbehold om trykfeil og endringer.

Type		LED Krone B22 136lm P45	LED Classic B22 810lm A60	LED Classic FLM B22 390lm A60
El nr		37 084 00	37 083 58	37 003 66
Produktkode		LG2602v2	LG7209.5	474501
Merkevare		Megaman	Megaman	Calex
Effekt	W	2	9,5	4
Fargetemperatur	K	2800 +/- 150K	2800 +/- 150K	2700
Sokkel		B22	B22	B22
Spredningsvinkel	°	330°	330°	360°
Lysmengde	lm	136	810	390
Ra	>	80	80	80
Levetid	timer/restlys	15 000 / L70	15 000 / L70	15 000 / L70
Mål (ØxH)	mm	45 x 75	60 x 123	60 x 108
Erstatter glødepære	W	15	60-75	35
Spesielle egenskaper		Ikke dimbar	Ikke dimbar	Dimbar
Energiklasse		A+	A+	A++

LED Lysrør

LED lysrør til gunstig pris, med samme gode lyskvalitet!

LED lysrør som erstatter eksisterende T8 lysstoffrør.
Lang levetid, rask og enkel montering sikrer lav skifteknostnad.
Bytte til LED lysrør gir rask energibesparelse og en grønn profil.
LED lysrørene kan ikke dimmes.

- 330° grader jevn lysspredning
- Alle knuselige deler er innkapslet i tilfelle uhell
- Ingen lyd, flimring eller RF forstyrrelser
- 100% lys umiddelbart

Alle lysrørene
leveres inkludert
LED-starter
(må benyttes)

Type		LED T8 800lm	LED T8 2700lm	LED T8 2400lm
El nr		37 081 97	37 000 64	37 081 70
Produktkode		LT0409,5	4713415	LT0624,5
Merkevare		Megaman	Airam	Megaman
Effekt	W	9,5	18	24,5
Fargetemperatur	K	3000 +/- 150K	4000	3000 +/- 150K
Sokkel		G13	G13	G13
Spredningsvinkel	°	330°	330°	330°
Lysmengde	lm	800	2700	2400
Ra	>	80	80	80
Levetid	timer / restlys	50 000 / L70	50 000 / L70	50 000 / L70
Mål (LxØ)	mm	602 x 27,5	1200 x 26	1513 x 27,5
Passer i T8 armaturer		18	36	58
Omgivelsestemperatur	°C	-30° - +40°	-30° - +40°	-30° - +40°
Spesielle egenskaper		Ikke dimbar	Ikke dimbar	Ikke dimbar
Energiklasse		A+	A++	A+

Badstue lyskilde

LED lyskilde for badstue



Å benytte LED lyskilder i varme omgivelser kan være en utfordring for levetiden på standard LED pærer.

Denne spesialpæren er utviklet og testet for varmere omgivelser enn vanlige LED pærer, eksempelvis i sauna +60 C°. Lampen bør monteres så lavt som mulig i badstuen!

Med forbehold om trykfeil og endringer.

Type	Badstue lyskilde 470lm A60	
El. nr	37 084 03	
Produktkode	4711528	
Merkevare	Airam	
Effekt	W	5,5
Fargetemperatur	K	2800
Sokkel	E27	
Lysmengde	lm	470
Ra	>	80
Levetid	timer/ restlys	10 000 / L70
Mål (ØxH)	mm	60 x 112
Spesielle egenskaper	Ikke dimbar	
Omgivelsestemperatur	°C	-30° - +60°
Energiklasse	A+	

12V LED lyskilder

12V LED lyskilder for hytte, båt & camping



Spesialpærer til bruk for 12V anlegg i båt, campingbiler/-vogner og ikke minst hytter med solcellepanel. Pærene passer for både AC og DC drift. Leveres med E27 og E14 sokkel.

- Varmhvit fargetemperatur 2800K
- Størrelse lik tradisjonelle Illum og Classic lyskilder

Type		LED illum 270lm	LED Classic A60 450lm
El. nr		37 084 05	37 084 04
Produktkode		4711396	4711397
Merkevare		Airam	Airam
Effekt	W	3,5	5,5
Fargetemperatur	K	2800	2800
Sokkel		E14	E27
Spredningsvinkel	°	240°	240°
Lysmengde	lm	250	450
Ra	>	80	80
Levetid	timer / restlys	25 000 / L70	25 000 / L70
Mål (ØxH)	mm	45 x 84	60 x 115
Erstatter glødepære	W	25	40
Spesielle egenskaper		ikke dimbar	ikke dimbar
Energiklasse		A+	A+

Reflektor LED AR111

Strømstyrt dimbar erstatning for QR111 halogen



Strømstyrt
500mA

Perfekt erstatning for QR111 i forhold til både estetikk og lysutbytte. Megaman har en patentert LED reflektor-teknologi som gjør LED AR111 til forveksling lik halogen QR111 lyskilder - gir kun fordelene ved mindre varmeutvikling, lenger levetid, samt mindre strømforbruk!

Type		Dimbar LED AR111 1500lm	Dimbar LED AR111 1500lm	Dimbar LED AR111 1500lm
El nr		37 081 95	37 081 85	37 081 86
Produktkode		ER0218-100H08D	ER0118-100H24D	ER0118-100H45D
Merkevare		Megaman	Megaman	Megaman
Effekt	W	18	18	18
Fargetemperatur	K	2800 +/- 100K	2800 +/- 100K	2800 +/- 100K
Sokkel		G53	G53	G53
Spredningsvinkel	°	8°	24°	45°
Lysmengde	lm	1 500	1 500	1 500
Lysmengde	cd	20 000	8 000	2 600
Strøm	mA	500mA	500mA	500mA
Ra	>	82	82	82
Levetid	timer / restlys	40 000 / L90	40 000 / L90	40 000 / L90
Mål (ØxH)	mm	111 x 58	111 x 58	111 x 58
Erstatter halogen	W	100	100	100
Spesielle egenskaper		Seriekobling	Seriekobling	Seriekobling
Omgivelsestemperatur	°C	-30° - +40°	-30° - +40°	-30° - +40°
Energiklasse		A	A	A

Strømstyrte LED lyskilder gir svært god lyskvalitet og dimmer problemfritt fra 100 til 1% - også med DALI.

Forslag til LED driver

DALI / DSI / Impuls	66 301 55	LED driver LCAI 35W - 350-900mA
DALI / Impuls	14 122 01	LED driver 500mA 20W



Dim to WARM

Dim to WARM

Endrer fargetemperatur ved dimming!





Komplett serie LED lyskilder som erstatter tradisjonelle lyskilder i forhold til utseende og størrelse, lyseffekt og lyskvalitet - også når de dimmes! Megaman har en patentert reflektor teknologi som gjør LED AR111 til forveksling lik halogen QR111 lyskilder.

Dimmer fra 100-1% med alle typer lysstyring. Merk at LED driveren må ha analog utgang!

Typiske bruksområder: Private hjem, cafe, restaurant, hotell

Strømstyrt
350mA

Type		 LED MR16 500lm 350mA	 LED AR111 850lm 350mA	 LED AR111 850lm 350mA
El nr		37 083 43	37 083 40	37 083 41
Produktkode		ER3306w-50H36D	ER2712w-75H24D	ER2912w-75H45D
Merkevare		Megaman	Megaman	Megaman
Effekt	W	6	12	12
Fargetemperatur	K	2800 - 1800	2800 - 1800	2800 - 1800
Sokkel		GU5,3	G53	G53
Spredningsvinkel	°	36°	24°	45°
Lysmengde	lm	500	850	850
Lysmengde	cd	1 100	5 000	2 000
Strøm	mA	350	350	350
Ra	>	82	82	82
Levetid	timer / restlys	40 000 / L90	40 000 / L90	40 000 / L90
Mål (ØxH)	mm	50 x 45	111 x 58	111 x 58
Erstatter halogen 12V	W	20	75	75
Spesielle egenskaper		Seriekobling	Seriekobling	Seriekobling
Omgivelsestemperatur	°C	-30° - +40°	-30° - +40°	-30° - +40°
Energiklasse		A	A	A

Forslag til LED driver med analog utgang

Fasedimming / 1-10V (NB! Passer også i anlegg med X-comfort!)	66 302 31	LED driver LCBI 10W - 350mA
Fasedimming	66 302 20	LED driver LCBI 15W - 350mA
DALI/DSI/impuls	66 301 34	LED driver LCA 25W - 350 - 1050mA

LED downlights

Dimbare erstatninger for halogen

NYHET!

Dim to Warm downlight som endrer fargetemperatur fra 2800K - 1800K ved dimming og har innebygget LED driver som dimmes med fasedimmer/vridimmer.

Cosmo er en liten og nett downlight for innfelling - kun 22 mm dyp. Den har en medfølgende driver/koblingsboks. Denne er også dimbar og gir et jevnt fint lys på 3000K

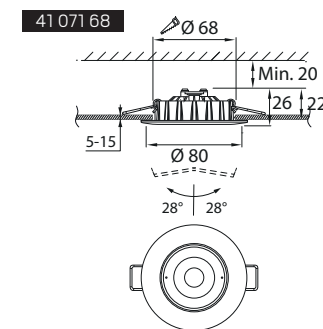
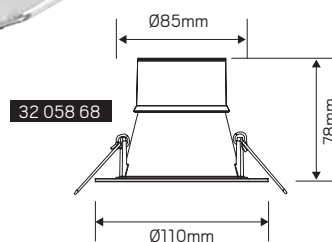

Type		 LED Downlight Reflektor 900lm DTW	 COSMO LED Downlight 480lm
El nr / vare nr		32 058 68	41 071 68
Produktkode		F26400RC-w + LA5111	41 071 68
Merkevare		Megaman	Airam
Effekt	W	13	5,8W
Spenning	V	220 - 240	220 - 240
Fargetemperatur	K	2800 - 1800	3000
Spredningsvinkel	°	60°	20 - 40°
Lysmengde	lm	900	480
Ra	>	80	80
Levetid	timer / restlys	25 000 / L90	25 000 / L90
Mål (ØxH)	mm	110 x 80	80 x 22
Hullmål	mm	85	68
Erstatter halogen 230V	W	75	45

Spesielle egenskaper

Optrukket lyskilde
Dimbar 100-10%
Dim to WARM
IP20

Vippar 2 x 28°
Dimbar 100-10%
IP20



Forslag til 230V dimmer.

Små kompakte DALI dimmere for LED, halogen og elektroniske trafoer.

DALI PD 3-25W	El nr 14 112 10
DALI PD 10-300W	El nr 14 112 13
DALI PD DIN 10-300W	El nr 14 122 19

Med forbehold om trykfeil og endringer.

PAR38

LED erstatninger til metallhalogen

- God erstatning for tilsvarende metallhalogen reflektorlamper.
Høyt lysutbytte, lang levetid, og samme størrelse som tilsvarende halogenpære.
- LED reflektorteknologi sikrer et presist spot lys uten skygger.

PAR38 tilsvarer 25W metallhalogen og leveres i to spredningsgrader 25° og 45°



Med forbehold om trykfeil og endringer.

Type		LED PAR38 1200 lm	LED PAR38 1200lm	LED PAR38 1200lm	LED PAR38 1200lm
El. nr		38 037 28	37 081 14	37 081 17	37 081 18
Produktkode		LR0920-25M25D	LR0920 25M45D	LR0920d 25M25D	LR0920d 25M45D
Merkevare		Megaman	Megaman	Megaman	Megaman
Effekt	W	20	20	20	20
Fargetemperatur	K	2800 +/- 100K	2800 +/- 100K	2800 +/- 100K	2800 +/- 100K
Spredningsvinkel	°	25°	45°	25°	45°
Sokkel		E27	E27	E27	E27
Lysmengde	lm	1200	1200	1200	1200
Candela	cd	6800	2200	6800	2200
RA	>	82	82	82	82
Levetid	timer/restlys	30 000 / L90	30 000 / L90	30 000 / L90	30 000 / L90
Mål (ØxH)	mm	121 x 133	121 x 133	121 x 133	121 x 133
Erstatter metallhalogen	W	25	25	25	25
Spesielle egenskaper		Ikke dimbar	Ikke dimbar	Dimbar	Dimbar
Energiklasse		A	A	A	A

Passende 3-tenningsarmatur til PAR38:

- 1) Apollo hvit 32 556 98
- 2) Morpheus hvit 32 556 96



LED Modena

Komplett LED 3-tenningsskinne armatur for standard 3-tenningsskinne

Modena LED armaturene gir energieffektiv belysning ved å erstatte 35W og 70W metallhalogen lyskilder. Benyttes til butikkbelysning, gallerier og hvor standard 3-tenningsskinne er benyttet. Avgir ikke UV eller IR stråler, og vil dermed ikke skade objekter som belyses.

- Lang levetid 40 000 timer / L70
- Beholder god fargegjengivelse gjennom hele levetiden.
- Aluminiumsreflektor sikrer et presist LED spotlys, uten skygger

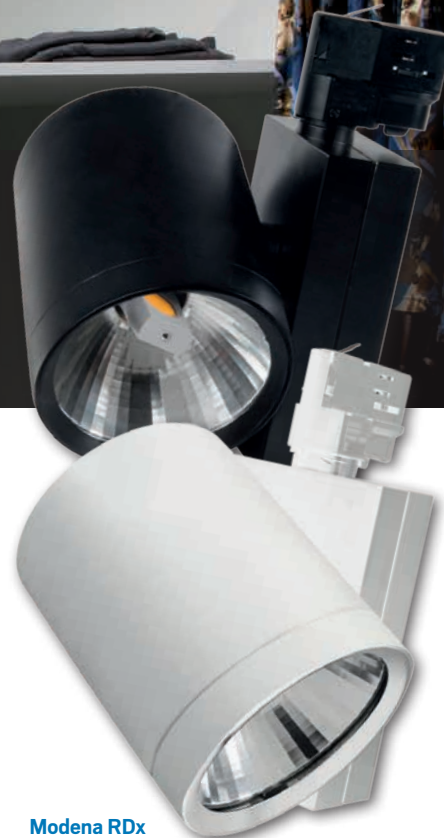

Type		Modena MHx 2700lm Sort	Modena MHx 2700lm Hvit	Modena RDx 4100lm Sort
El nr		32 556 85	32 556 86	32 058 85
Produktkode		F25343TK	F25343TK	F25349TK
Merkevare		Megaman	Megaman	Megaman
Effekt	W	24	24	55
Fargetemperatur	K	3000	3000	3000
Farge armatur		Sort	Hvit	Sort
Sokkel		Tecoh MHx modul	Tecoh MHx modul	Tecoh RDx modul
Spredningsvinkel	°	35°	35°	45°
Lysmengde	lumen	2700	2700	4100
Ra	>	82	82	82
Levetid	timer / restlys	40 000 / L70	40 000 / L70	40 000 / L70
Mål (ØxHxØ)	mm	110 x 124 x 219	110 x 124 x 219	110 x 124 x 219
Spesielle egenskaper		355° vribar 90° vipbar	355° vribar 90° vipbar	355° vribar 90° vipbar
Erstatter metallhalogen	W	35	35	70
Energiklasse		A+	A+	A+

Pino IP20

Komplett innendørs LED armatur som erstatter T5 lysstoffrør

Effektivt integrert LED armatur med opptil 100 lumen/W. Hver Pino har egen bryter som tenner/slukker individuelt. Endestykkene er transparente og skaper minimalt med skygge i skjøtene. Enkelt å installere med medfølgende utstyr.

Pino LED armatur leveres komplett med tilkoblingsledning, 150mm skjøtekabel og monteringsclips for takfeste. Klasse II

230V

Type		Pino IP20 1000lm 0,58m	Pino IP20 1600lm 0,88m
El nr		32 058 69	32 058 70
Produktkode		F29000SM	F29100SM
Merkevare		Megaman	Megaman
Effekt	W	11	17
Spenning	V	220 - 240	220 - 240
Fargetemperatur	K	3000	3000
Farge armatur		Hvit	Hvit
Spredningsvinkel	°	120°	120°
Lysmengde	lm	1 000	1 600
Ra	>	80	80
Levetid	timer / restlys	25 000 / L70	25 000 / L70
Mål (LxBxH)	mm	580 x 23 x 40	880 x 23 x 40
Erstatter T5 lysrør	W	14	21
Spesielle egenskaper		19 enheter kan kobles sammen	12 enheter kan kobles sammen

Inkludert tilbehør:



15cm skjøte



1,5m tilkoblingsledning



Takfeste



Tett sammenkobling uten skygger

LED Malo

Innendørs LED armatur som erstatter T5/T8 armaturer

Elegant lavtbyggende LED armatur med opptil 107 lumen/W. Kommer med festklips og strekkavlaster. Tilkoblingsmulighet fra begge sider, og med mulig kabelgjennomgang også fra baksiden

- Spredningsvinkel 110°
- Levetid 50 000t/L70/B50
- Fargegjengivelse Ra >80
- IP20

Typiske bruksområder: bad, boder, trappeoppganger, korridorer, varehus, garderober, benkbelysning.

Type		LED MALO 900lm	LED MALO 1500lm	LED MALO 2500lm	LED MALO 3450lm
El. nr		32 058 93	32 058 90	32 058 91	32 058 92
Produktkode		FIB70000v0/WH12	FIB70000v1/WH12	FIB70200v0/WH12	FIB70200v0/WH12
Merkevare		Megaman	Megaman	Megaman	Megaman
Effekt	W	9	15	25	33
Lumen	lm	900	1500	2500	3450
Fargetemperatur	K	3000	3000	3000	3000
Ra	>	80	80	80	80
Levetid	timer/ restlys	50 000 / L70	50 000 / L70	50 000 / L70	50 000 / L70
Mål (l x b x h)	mm	600 x 74 x 39	600 x 74 x 39	1200 x 74 x 39	1500 x 74 x 39
Erstatter T5	W	14	2 x 14	36	58
Spesielle egenskaper		Ikke dimbar	Ikke dimbar	Ikke dimbar	Ikke dimbar
Energiklasse		A+	A+	A+	A+



LED Keto

Innendørs LED armatur som erstatter T5/T8 armaturer med integrert dobbel kontakt



Kompakt LED armatur med opptil 100 lumen/W.
Dobbelt integrert kontakt (16A).

- Spredningsvinkel 110°
- Levetid 40 000t/L70/B50
- Fargegjengivelse Ra >80
- IP21

Typiske bruksområder: vaskerom, kjøkken, bad, garderobes og benkbelysning.



Med forbehold om trykfeil og endringer.

Type		LED Keto 300lm	LED Keto 900lm	LED Keto 1450lm
El. nr		32 058 87	32 058 88	32 058 89
Produktkode		F59900SM	F60000SM	F60100SM
Merkevare		Megaman	Megaman	Megaman
Effekt	W	3	9	14,5
Lumen	lm	300	900	1450
Fargetemperatur	K	2800	2800	2800
Ra	>	80	80	80
Levetid	timer/ restlys	40 000 / L70	40 000 / L70	40 000 / L70
Mål (l x b x h)	mm	457 x 75 x 42	718 x 75 x 42	1020 x 75 x 42
Spesielle egenskaper		Ikke dimbar	Ikke dimbar	Ikke dimbar
Energiklasse		A+	A+	A+

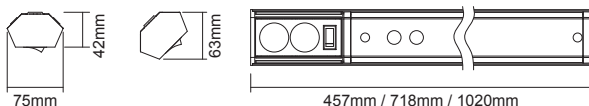

Dino2 IP66

Komplett LED armatur som erstatter T5/T8 lysstoffrør armaturer - både ute og inne!



- Dino er fremstillet av robust plast med prismatisk diffuser, og gir svært jevn lysspredning.
- Klassifisert vandalsikker type IK08.
- Beskyttet mot UV og korrosjon.
- Komplett, smal og lavtbyggende armatur som gir mange bruksområder og sikrer svært enkel og effektiv montering!
- Kan gjennomkables!

Inkludert tilbehør:

Monteringsklips med skruer. Dino2 klikkes enkelt og effektivt på plass.



Typiske bruksområder: parkeringshus, lager, undergrunn/tunnel, stall, verksted. Spesielt godt egnet i kjøle- og fryserom.

Type		Dino2 1800lm 0,67m	Dino2 2300lm 1,27m	Dino2 4150lm 1,27m	Dino2 4300lm 1,27m	Dino2 6500lm 1,57m
El nr		32 039 22	32 521 38	32 521 00	32 051 99	32 039 23
Produktkode		FOB61400v0-PL	F61500SM	FOB61500v1-PL	F61500SMv1	F61600SMv1
Merkevare		Megaman	Megaman	Megaman	Megaman	Megaman
Effekt	W	19	22,5	36	41,5	63
Spenning	V	220 - 230	220 - 230	220 - 230	220 - 230	220 - 230
Fargetemperatur	K	4000	4000	3000	4000	4000
Spredningsvinkel	°	160°	160°	160°	160°	160°
Lysmengde	lumen	1800	2300	4150	4300	6500
Ra	>	80	80	80	80	80
Levetid	timer / restlys	50 000 / L70/B50	50 000 / L70/B50	50 000 / L70/B50	50 000 / L70/B50	50 000 / L70/B50
Mål (LxBxH)	mm	670 x 62 x 56	1270 x 62 x 56	1270 x 62 x 56	1270 x 62 x 56	1570 x 62 x 56
Antall pr sikringskurs 16A b/c/d	stk	13/26/53	11/22/45	6/13/26	6/13/26	6/12/24
Maks antall pr tilkobling / A6	stk	63	55	30	35	19



Klasse II

Plafond Renzo IP44

LED armatur med fint og jevnt lys i hele lampen!

LED armatur som har mange bruksområder både ute og inne.
Den gir et jevnt lys i hele lampen. Energieffektiv og med lang levetid!

Typiske bruksområder: I tak og på vegg både inne og ute.
Gjerne i korridorer, trappeoppganger, bad, gang, bod og garasje.

Type		LED renzo IP44 1100lm	LED renzo IP44 m/sensor 1100lm
El. nr		32 039 17	32 058 94
Produktkode		FCL50600v0	F50600SM-r+IP44
Merkevare		Megaman	Megaman
Effekt	W	14,5	15,5
Lumen	lm	1100	1100
Fargetemperatur	K	3000	3000
Ra	>	80	80
Levetid	timer/ restlys	50 000 / L70	50 000 / L70
Mål (ØxH)	mm	340 x 105	340 x 105
Spesielle egenskaper		Ikke dimbar	Ikke dimbar Bevegelses detektor Mikro bølge
Omgivelsestemperatur	°C	-30 ° - +40°	-30 ° - +40°
Energiklasse		A+	A+



Med forbehold om trykfeil og endringer.

LED Clusterlite

Meget energieffektiv LED lyskilde



- Megaman Clusterlite gir hele 119 lumen/W, og klassifiserer dermed for energiklasse A++.
- Alle knuselige deler er innkapslet i tilfelle uhell.
- Umiddelbar tenning 100%.
- Avgir ikke UV og inneholder ikke radioaktive krypton-85.
- Beholder Ra over levetiden.

Typiske bruksområder: Butikk, gate & park, lager & industri, etc.
Merk at Clusterlite er 230V, eventuelle forkoblinger må fjernes!

Type		LED Clusterlite 32W	LED Clusterlite 32W	LED Clusterlite 46W
El nr		37 083 92	37 081 88	37 083 85
Produktkode		LH0132	LH0132	LH0246
Merkevare		Megaman	Megaman	Megaman
Effekt	W	32	32	46
Fargetemperatur	K	2800	4000	4000
Sokkel		E27	E27	E27
Spredningsvinkel	°	330°	330°	330°
Lysmengde	lm	4000	4160	7000
Ra	>	80	80	80
Levetid	timer / restlys	25 000 / L90	25 000 / L90	25 000 / L90
Mål (ØxH)	mm	63 x 188	63 x 188	63 x 279
Erstatter kvikksølvlampe	W	80	80	125
Spesielle egenskaper		Aktiv kjøling = 23dB / 35dB	Aktiv kjøling = 23dB / 35dB	Aktiv kjøling = 28dB / 40dB
Omgivelsestemperatur	°C	Maks 60° *	Maks 60° *	Maks 60° *
Energiklasse		A++	A++	A++

Overgang E27 - E40

12 101 04

Mål 21 x 40 x 40mm

Aluminium



* Minimum volum i armatur: 120 x 360 x 220 mm



LED by
MEGAMAN®

LED Nattlys

Megamans nattlampe er spesielt designet for å lyse opp konturene i soverom, trapper og korridorer i de mørke timer. **Typiske bruksområder:** Soverom, bad, trapperom, korridorer, barnerom og institusjoner.



Nattlampe

El. nr		33 961 76
Produktkode		NL01
Effekt	W	0,2
Fargetemperatur	K	2700
Sokkel		2- pin
Ra	>	80
Levetid	t/ restlys	10 000 / L70
Mål (ØxH)	mm	65 x 76
Spesielle egenskaper		Ikke dimbar
Omgivelsestemperatur	°C	-30° - +40°
Energiklasse		A+



AIRAM

Flatt støpsel med hank

Bytt ut eksisterende støpsel der lampestøpelet tar for mye plass feks. bak møbler. Med en diskre hank er den også lett å få tak i når du ønsker den ut igjen.

Flatt støpsel m/hank

El nr	15 001 98
Mål (BxDxL)	43 x 50 x 100



Med forbehold om trykkekall og endringer.



CALEX
HOLLAND

LED Dimmer Caalex 3-70W

Belastning: 3-70W LED, 150W halogen.

LED dimmer Caalex 3-70W

El nr	14 122 24
Mål (BxHxD)	70 x 70 x 50

Belastning: 3-70W LED, 150W halogen. 12V halogen lamper kombinert med en dimbar elektronisk trafo. Lavvoltage LED lyskilde kombinert med dimbar LED driver. 4 preprogrammerede innstillinger.

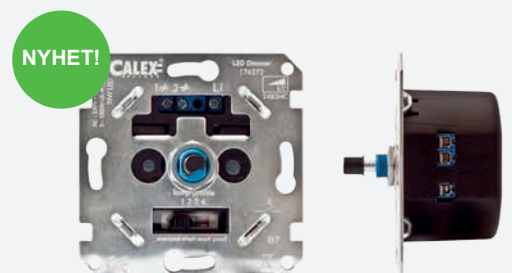

Hagespot IP54

LED armatur med jordspyd og utskiftbar lyskilde!

Hagespot for dekorativ belysning utendørs. Lekker antrasitt farget aluminium, herdet glass og medfølgende jordspyd.

- 3 meter gummikabel med støpsel
- GU10 pæreholder, lyskilde følger ikke med. Maks 11W
- Lampen kan vinkles 20 grader
- IP54



Type Hagespot IP54

El. nr	32 058 95
Produktkode	4118747
Merkevare	Airam
Garanti	3 år
Mål (ØxH)	95 x 432 mm
Spesielle egenskaper	Utskiftbar GU10
Farge	Antrasitt

Passende lyskilde til hagespot armatur:

Type LED GU10 280lm

El. nr	37 083 79
Produktkode	LR6303.3LN-WFL
Merkevare	Megaman
Effekt	W 3,3
Fargetemperatur	K 2800
Spredningsvinkel	° 35°
Sokkel	GU10
Mål (ØxH)	mm 50 x 57
Lysmengde	lm 280
Candela 24°	2500
Candela 35°	1500
Ra	> 80
Levetid	timer/ restlys 15 000 / L70
Erstatter glødepære	W 35
Spesielle egenskaper	ikke dimbar
Energiklasse	A+

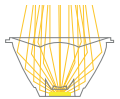

Hybrid reflektor LED GU10 430lm

El. nr	37 003 44
Produktkode	LR211052
Merkevare	Megaman
Effekt	W 5,2
Fargetemperatur	K 2800
Spredningsvinkel	° 24° & 35°
Sokkel	GU10
Mål (ØxH)	mm 50 x 57
Lysmengde	lm 430
Candela 24°	2500
Candela 35°	1500
Ra	> 80
Levetid	timer/ restlys 25 000 / L90
Erstatter glødepære	W 45
Spesielle egenskaper	Dimbar
Energiklasse	A+

LED armaturer

Veggarmaturer til bad!

Airams baderomsarmaturer består av flotte veggarmaturer. Avella uplight og SPA Ancona armaturet har også en stikkontakt under som er lett tilgjengelig til hverdagens gjøremål. Armaturene har et rent og stilig design som passer for mange typer interiør.

- 3000K
- 30 000 timer / L70 B50
- IP44



Type		SPA Avella uplight baderomsarmatur	SPA Avella DUO baderomsarmatur	SPA Ancona 600S baderomsarmatur
El. nr		41 187 59	41 187 60	41 187 57
Merkevare		Airam	Airam	Airam
Effekt	W	4	2 x 3,5	7
Lumen	lm	240	2 x 215	500
Fargetemperatur	K	3000	3000	3000
Ra	>	80-89	80-89	80-89
Levetid	timer/ restlys	15 000 / L70 / B50	15 000 / L70 / B50	15 000 / L70 / B50
Mål (ØxH)	mm	134 x 80 x 186	144 x 100 x 303	600 x 65 x 89
Spesielle egenskaper		Integrert stikkontakt		Integrert stikkontakt

LED armatur

Sminkespeil på badet!

Lekker sminkespeil til badet. Speilet har en forstørrende effekt. Pent og stilig design som passer for mange typer interiør.

- 3000K
- 30 000 timer / L70 B50
- IP44

Type

SPA Cabo sminkespeil med LED

El. nr		41 187 61
Merkevare		Airam
Effekt	W	4
Lumen	lm	140
Fargetemperatur	K	3000
Ra	>	80-89
Levetid	timer/ restlys	15 000 / L70 / B50
Mål (ØxH)	mm	140 x 224 x 345





LED stripe sett Plug & Play



LED stripe sett - enkel montering - inkl fjernkontroll
Skap et moderne utrykk med LED stripe!

- Klipp til ønsket lengde fra 3 meter rull.
- Enkel og rask montering - Gjør det selv!
- Komplet sett
- Juster til ønsket lysmengde med fjernkontroll.
- Levetid 30 000 timer/L70.
- IP20.



Med forhåndsinstallerte trykkekni og endringer.

Type LED stripe sett - 3meter

El. nr		32 046 90
Merkevare		ELC
Effekt	W/m	14,4
Fargetemperatur	K	3000
Ra	>	80
Levetid	timer	30 000
Kuttlengthe	cm	50
Mål (LxØxH)	mm	1500 x 8 x 2
Spesielle egenskaper		IP20

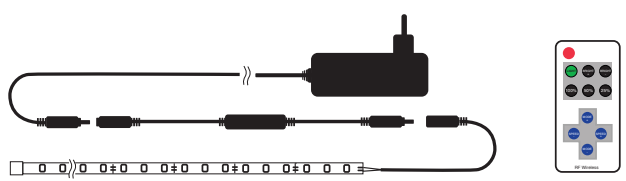

Funksjoner på fjernkontrollen

- 1: Av / på
- 2: Stabilt lys, skifter fra sekvenser til stabilt lys
- 3 / 8 / 9: Dimmer til nivå 100% / 50% / 25%
- 4 / 6: Sekvenser, velg mellom 8 forskjellige sekvenser
- 5 / 7: Hastighetskontroll av sekvensene, + for økt hastighet, - for lavere hastighet
- 10 / 11: Regulering av lysnivå (dimmer), + for mer lys, - for mindre lys

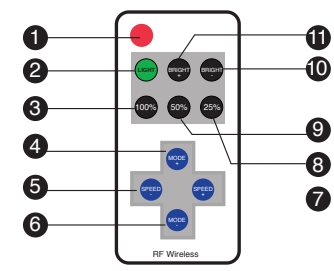



LED Stripe sett med sensor

1,5 meter LED stripe du enkelt kan montere selv!

Nattlys sett for montering under sengen - du vil da få et behagelig varmt lys som ikke forstyrrer andre om natten. **Garderobelys settet** inneholder en annen type sensor som gir deg god oversikt i garderoben uansett lysforhold i rommet (bevegelsesensor)

Nattlys - Lyset tenner ved bevegelse i mørke rom.
Garderobelys - Lyset tenner ved bevegelse uansett mengde lys i rommet.

- Enkel montering uten verktøy, med 3M tape
- Komplett sett
- Timer på sensoren kan justeres opp til 10 min
- LED stripen kan klippes til ønsket lengde.



Type		LED Nattlys	LED Garderobelys
El. nr		32 521 39	32 521 56
Merkevare		ELC	ELC
Effekt	W/m	7,2	7,2
Fargetemperatur	K	3000	3000
Ra	>	80	80
Levetid	timer	30 000	30 000
Mål (LxØxH)	mm	1500 x 9 x 2	1500 x 9 x 2
Spesielle egenskaper		IP20	IP20



Evolution Plus batterier

- Topp kvalitet, ekstra kapasitet
- Egnert for de mest krevende bruksområder
- 7 års lagerholdbarhet

Green Power

- Universal alkaliske
- Prisgunstige
- 7 års lagerholdbarhet

Litium

- Ekstra lang levetid
- Godt egnet til elektronikk, klokker, kameraer etc

Batterier

Kvalitetsbatterier fra AIRAM

NYHET!



Betegnelse	Varenummer	Antall batteri i forbruker forpakning	Antall forbruker forpakninger i esken
Evolution Plus Alkaliske			
LR6 AA 1,5V	87 104 02	4 pcs	10
LR03 AAA 1,5V	87 104 01	4 pcs	10
6LR61 9V	87 104 03	1 pc	10
Green Power Alkaliske			
LR20 D 1,5V	94 714 98	2 pcs	10
LR14 C 1,5V	94 714 99	2 pcs	10
LR6 AA 1,5V	94 714 96	4 pcs	10
LR6 AA 1,5V	94 715 00	12 pcs	10
LR03 AAA 1,5V	94 714 97	4 pcs	10
LR03 AAA 1,5V	94 715 10	12 pcs	10
6LR61 9V	94 715 11	2 pcs	10
Heavy Duty Zinkklorid			
HD 3R12 HD3R12 4,5V	87 104 73	1 pc	10
Litium Knappceller			
Cr2016 3V	87 140 69	1 pc	10
CR2025 3V	87 140 72	1 pc	10
CR2032 3V	87 140 75	1 pc	10
CR2032 3V	87 104 59	4 pc	10
CR1220 3V	87 140 63	1 pc	10

Med forbehold om trykfeil og endringer.



Med designpærene fra Calex ble vi komplette!

Calex er en lyskildeprodusent fra Holland som ble etablert i 1970. Calex har en lidenskapelig interesse for god design og de har et stort engasjement for det å skape god og riktig atmosfære ved hjelp av LED belysning.

I tillegg til sine mange gode erstatninger til gløde- og halogenpærer, leverer de et bredt sortiment innen kreativ dekorativ belysning. LED filament pærer fra Calex blir som et smykke i rommet. Disse leveres i delikate farger, i flere størrelser og ulik design.

CALEX
HOLLAND



Nå kan du dimme pærer også i lamper uten dimming!



Nyheter - GU10, illum og classic pære med StepDIM

- Innebygget dimmer i pæren
- Ved å skru lysbryter av/på innen 3 sek. dimmer pæren fra 100% - 60% - 20%

LED by
MEGAMAN®

Håndlagde store LED designpærer
i gull eller titan utførelse - XXL Serien

CALEX
HOLLAND



Med Calex blir LED et smykke i rommet!

Vår nye lyskildeleverandør Calex leverer et fantastisk utvalg av dekorative LED lyskilder!

I tillegg finner du flotte varianter av standard LED lyskilder. Alle varianter er dimbare!

DALI

Lunatone

Moduler for enkel DALI dimming av 230V lyskilder!

DALI PD 3-25W

El nr 14 112 10

DALI PD 10-300W

El nr 14 112 13

DALI PD 10-300W DIN

EL nr 14 122 19



nortronic